

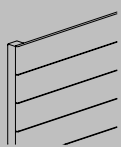



Capítulo 5
DECOTHERM

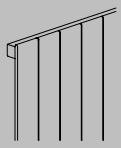

5

	Descripción	Conexiones Estándar sin válvula integrada -ó- Variante con válvula integrada	Purga, Vaciado	Fijación	Variantes de presión, Accesorios integrables, Tratamientos superficiales, Modelos especiales	Potencia calorífica	Datos técnicos	
 <p>Modelo DH</p> <ul style="list-style-type: none"> • Tubos rectangulares horizontales • Longitudes: 500–6.000 mm • Alturas: 147–1.035 mm • Profundidades: 41–90 mm 	5-2	5-4	5-8	5-12	5-13	5-15	5-19	5-31
	 <p>Modelo DV</p> <ul style="list-style-type: none"> • Tubos rectangulares verticales • Longitudes: 147–1.479 mm • Alturas: 600–2.400 mm • Profundidades: 41–90 mm 	5-32	5-34	5-39	5-43	5-44	5-45	5-47
Accesorios		5-53	5-53	5-55	5-57	5-57	5-61	

Consolas acopladoras
Consolas murales
Consolas de suelo
Juegos de fijaciones
Resistencias eléctricas y llaves de instalación
Accesorios de mantenimiento



Descripción

Modelo	DH...	DH...L...	DH...-2	DH...-2L...	DH...-2L...-2	DH...-2L...-3
Estándar sin válvula integrada						
Profundidad	41 mm	59 mm	90 mm	90 mm	90 mm	125 mm
Explicación de la denominación de modelo	D : DECOTHERM	D : DECOTHERM	D : DECOTHERM	D : DECOTHERM	D : DECOTHERM	D : DECOTHERM
	H : Horizontal	H : Horizontal	H : Horizontal	H : Horizontal	H : Horizontal	H : Horizontal
	... : Altura nominal en cm	... : Altura nominal en cm	... : Altura nominal en cm	... : Altura nominal en cm	... : Altura nominal en cm	... : Altura nominal en cm
	L : Con lamas	-2 : 2 placas	-2 : 2 placas	-2 : 2 placas	-2 : 2 placas	-2 : 2 placas
		... : Altura nominal de la lama en cm		L : Con lamas	L : Con lamas	L : Con lamas
				... : Altura nominal de la lama en cm	... : Altura nominal de la lama en cm	... : Altura nominal de la lama en cm
				-2 : 2 filas de lamas	-3 : 3 filas de lamas	
Ejemplo	DH49-2L49-2 D : DECOTHERM H : Horizontal 49 : Altura nominal 49 cm -2 : 2 placas L : Con lamas 49 : Altura nominal de las lamas 49 cm -2 : 2 filas de lamas					
Modelo	DH...V	DH...L...V	DH...-2V	DH...-2L...V	DH...-2L...-2V	DH...-2L...-3V
Modelo con válvula integrada	V: Con válvula integrada					

5

Generalidades

El diseño de Arbonia DECOTHERM cumple las exigencias de los clientes más exigentes. Su construcción extraplana y las líneas paralelas de lado a lado confieren a este elegante radiador su moderna estructura. Entre sus características de alta calidad se encuentran su cuidado acabado y sus excelentes propiedades técnicas, además de su equilibrada proporción de calor de convección y radiación.

Los radiadores DECOTHERM se componen de tubos rectangulares de 72,5 x 9 mm, separados por una rendija de 1,5 mm.

Los siguientes modelos cumplen la norma GUV:

- Modelo DH sin lamas
- Modelo DH con lamas y banda embellecedora

Características especiales:

- Tubos colectores y soldaduras invisibles desde delante
- Contenido en agua inferior para reducir los tiempos de reacción
- Mayor potencia calorífica (frente a los radiadores planos)
- Especialmente apto para sistemas de calefacción de baja temperatura
- Amplia oferta de modelos para adaptarse de forma óptima a las condiciones de potencia de cada instalación
- Cantos redondeados en toda su extensión para reducir el riesgo de lesiones

Gama de productos

- Profundidades:
 - 1 y 2 capas, sin lamas: 41 y 90 mm
 - 1 y 2 capas, lamas de 1-3 capas: 53, 59 y 90 mm
- Alturas nominales:
 - 147-1.035 mm
 - escalonamiento: 74 mm
- Longitudes:
 - 500-2.000 mm, escalonamiento: 100 mm
 - 2.200-6.000 mm, escalonamiento: 200 mm
- Conexiones bitubulares
- Bridas de soporte

Variantes especiales

- Conexiones monotubulares
- Modelo con válvula integrada lateral o frontal
- Purgador incorporado con salida giratoria, superior
- Variantes para alta presión: 6 bares (600 kPa) y 10 bares (1.000 kPa)
- Banda embellecedora soldada
- Toallero soldado y conductor de agua (longitud máxima: 2.000 mm)
- Modelo angulado o curvado
- Longitudes intermedias

Tratamientos superficiales

- AllFinish en blanco puro (AF) RAL 9010
- AllFinish en blanco de señalización (AF) RAL 9016
- Imprimación en blanco crema (ET)
- Imprimación en blanco crema y envuelto en plástico (EF)
- ColorFinish con lacado final en color estándar (CF)
- SuperFinish con lacado final en color a elegir (SF) ¹⁾
- Lacado transparente (TF)
- Lacado estructural posterior a la imprimación
 - en blanco (SL)
 - en color a elegir (KL) ¹⁾

Todos los lacados finales se secan al horno a 170 °C.

Para obtener información más detallada ver "Selección de colores para radiadores de habitaciones Arbonia".

Condiciones de funcionamiento

- Adecuado para instalaciones de calefacción de agua caliente según la norma DIN 18380 y calidad del agua según la norma VDI 2035
- Una vez alcanzada la presión de servicio, la deformación constante del tubo rectangular se encuentra, a una profundidad de 9 mm, en el margen de tolerancia de + 0,9 mm

Propiedades relevantes para el funcionamiento	Modelo estándar	Modelo para alta presión	
Presión efectiva [bares (kPa)]	4 (400)	6 (600)	10 (1.000)
Presión de prueba [bares (kPa)]	5,2 (520)	7,8 (780)	13,0 (1.300)
Temperatura máx. [°C]	120	120	120

Caudal mínimo de agua

Para evitar pérdidas de rendimiento, el caudal mínimo de agua no debe ser inferior al 25 % del caudal de agua normalizado según EN 442. Esto se aplica tanto a conexiones del mismo lado como de lados opuestos, en caso contrario debe tenerse en cuenta el factor de corrección de la potencia.

El caudal mínimo de agua es de aproximadamente el 12 % del caudal de agua normalizado. En rangos entre el 25 % y el 12 % del caudal de agua normalizado, debe tenerse en cuenta el factor de corrección C_R .

Caudal de agua q/q_{ms} en %	25	22	19	16	12,5
Factor de corrección C_R	1,00	0,96	0,93	0,90	0,84

Pérdida de presión Δp

$$\Delta p = \zeta \times \rho / 2 \times w^2$$

- Δp : Pérdida de presión [Pa]
- ζ : Coeficiente de resistencia Zeta []
- ρ : Densidad del agua [kg/m^3]
- w : Velocidad del agua [m/s]

Potencias caloríficas

Las potencias caloríficas indicadas han sido comprobadas y registradas según la directiva EN 442:

Registrado según DIN CERTCO.

Comprobado y registrado según RAL.

Descripción

Arbonia DECOTHERM

Radiadores de habitaciones con tubos rectangulares de acero superpuestos y sellados individualmente (72,5 x 9 mm).

Tubos colectores de retorno unidos mediante soldadura oculta y con cantos redondeados en toda su longitud, con $R_{min} = 2$ mm. Listo para el montaje con rosas de conexión frontales (de 2 a 4) tanto para ida y retorno como para purga y vaciado. Bridas de soporte soldadas por la parte posterior. Modelos de 1 o 2 capas, con o sin lamas.

Capa de imprimación según norma DIN 55900, sección 1 y capa de espolvoreado según norma DIN 55900, sección 2.

Características de modelos de acuerdo con los principios para la comprobación de la seguridad de los radiadores de habitaciones (seguro de accidentes obligatorio GUV), en el modelo DH con lamas, sólo con banda embellecedora fija.

Destaca por cumplir con las más altas exigencias higiénicas del Institut für Umwelt- und Krankenhaushygiene (instituto para el cuidado del medioambiente y la higiene en los hospitales) de la Universidad Philips de Marburg.

Resistencia a la presión y estanqueidad homologadas.

Control y registro de la potencia calorífica según la norma EN 442.

Calificación CE.

Adecuado para instalaciones de calefacción de agua caliente según la norma DIN 18380 y calidad del agua según la norma VDI 2035.

Temperatura de servicio máxima admisible 120 °C

Máx. presión efectiva:

4 bares / 400 kPa

6 bares / 600 kPa

10 bares / 1.000 kPa

Embalaje de protección para el transporte.



¹⁾ No disponible en todos los colores

Técnica de conexión	Cód. pedido [5]	Valor ζ	Disposición Código de pedido [6]	Tamaño de conexión	Código de pedido [7]		Dibujos acotados			
					Ida	Re-torno				
Bitubular, inferior, superior	2	2,3		$G \frac{3}{8}''$ $G \frac{1}{2}''$ $G \frac{3}{4}''$	38 12 34	38 12 34				
			<p>Conexión una detrás de otra. Sólo posible en modelos con 2 placas</p>					$G \frac{3}{8}''$ $G \frac{1}{2}''$ $G \frac{3}{4}''$	38 12 34	
			<p>Modelo con tubo de inserción</p>							
<p>En radiadores de habitaciones de 2 capas: ida en la placa frontal, retorno en la posterior</p>										
Bitubular inferior	2	2,3		$G \frac{1}{2}''$ ¹⁾	12	12	<p>En radiadores de habitaciones de 2 capas: ida y retorno en la placa trasera</p>			



Conexiones - Estándar sin válvula integrada

Técnica de conexión	Cód. pedido 5	Valor ζ	Disposición Código de pedido 6	Tamaño de conexión	Código de pedido 7		Dibujos acotados
					Ida	Retorno	
Bitubular, inferior, centrada	2	2,3	<p>99^L</p>	G 1/2" 1)	12	12	<p>DH...-2 DH...-2L... DH...-2L...-2</p> <p>En radiadores de habitaciones de 2 capas: ida y retorno en la placa trasera. Longitud máxima: 2.000 mm</p>
Mono-tubular, para válvula de caña, lateral con caña Ø 11 mm	10	3,5	<p>2^L 4</p>	G 1/2"	12	12	<p>Longitud de la caña X en la válvula: 39 mm La caña es el retorno. En radiadores de habitaciones de 2 capas: válvula de caña en la placa frontal</p>
Mono-tubular, para válvula de caña, inferior, con caña de Ø 11 mm	10	3,5	<p>6^L 8</p>	G 1/2"	12	12	<p>Longitud de la caña X en la válvula:</p> <ul style="list-style-type: none"> • 94 mm (para altura nominal: 140-210 mm) • 169 mm (para altura nominal: 280-1.035 mm) <p>La caña es la ida. En radiadores de habitaciones de 2 capas: válvula de caña en la placa frontal</p>

Técnica de conexión	Cód. pedido [5]	Valor ζ	Disposición Código de pedido [6]	Tamaño de conexión	Código de pedido [7]		Dibujos acotados
					Ida	Retorno	
Mono-tubular, para válvula TKM, inferior con turbulador	12	3,5		$G \frac{3}{4}''$	34	34	<p>Ida siempre desde exterior En radiadores de habitaciones de 2 capas: TKM en la placa frontal</p>
Mono-tubular, para válvula TKM, inferior, centrada, con turbulador	12	3,5		$G \frac{3}{4}''$	34	34	<p>Ida siempre a la derecha (visto desde delante) En radiadores de habitaciones de 2 capas: TKM en la placa frontal La conexión TKM puede colocarse a lo largo (según dibujo) en cualquier posición. Código de pedido: [20] = 99</p>



¹⁾ Posible conexión $G \frac{3}{8}''$ con la pieza reductora ZT00100001 (Z181) para la incorporación a posteriori

L: posición recomendada para conexión de purga; E: posición recomendada para conexión de vaciado

- Lámina de separación estándar; ◎ Lámina de separación con perforación de $\varnothing 12$ mm; ● Lámina de separación 100% compacta;
- ◎ Válvula de caña; ⊕ Válvula TKM

Radiadores de habitaciones acoplados

- Los radiadores de habitaciones se suministran de forma individual
- Las uniones se deben instalar en el lugar de montaje
- Tamaño de conexión entre los radiadores de habitaciones recomendado: $G \frac{3}{4}''$ (código de pedido [7]: 34) o un nivel mayor que ida / retorno
- Valor $\zeta = 1,9$ se aplica a la entrada y salida en conexiones con tamaño $G \frac{3}{8}''$ hasta $G \frac{3}{4}''$ y hasta una velocidad del agua de 1 m/s
- Valor total $\zeta =$ valor ζ x cantidad de entradas y salidas

Técnica de conexión	Descripción	Esquema	Código de pedido [5]
Conexión en el mismo lado	<ul style="list-style-type: none"> • Máx. 3 radiadores de habitaciones • Longitud máxima: $L_{m\acute{a}x} = 6$ m • Incluir un dibujo al realizar el pedido 		75
Conexión en el lado opuesto	<ul style="list-style-type: none"> • Máx. 3 radiadores de habitaciones • Longitud máxima: $L_{m\acute{a}x} = 6$ m • Incluir un dibujo al realizar el pedido 		76



Modelo con válvula integrada

Válvula integrada lateral

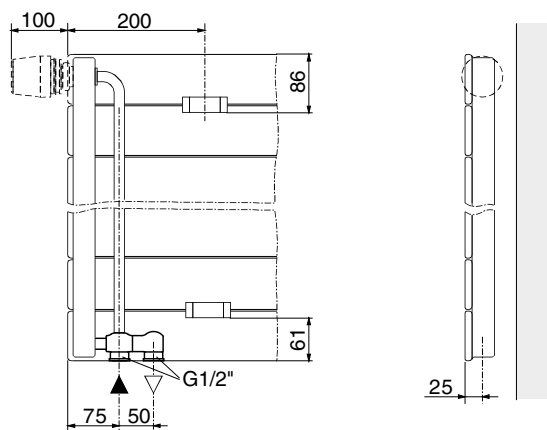

Generalidades

Para facilitar los trabajos de montaje, Arbonia ha desarrollado un sistema de válvulas integradas para radiadores de habitaciones DECOTHERM.

Además de sus evidentes ventajas prácticas, también ofrece algunas características estéticas.

Gama de productos

- Válvula integrada con valor k_{VS} (valor característico de la válvula) ajustable, integrada en la parte superior del tubo colector de la placa frontal:
 - situada en el lado izquierdo o derecho
 - el cabezal termostático ZV00020001 (Z297) no forma parte del volumen de suministro sino que debe pedirse por separado como accesorio
- Conexiones:
 - elementos de conexión para conexión bitubular, inferior, ya montados
 - conexiones laterales contiguas (en el lado de la válvula o centradas), distancia entre ejes 50 mm
 - ida siempre exterior (en el lado de la válvula)
 - atornilladura en H ZV00470001 (Z252) o ZV00480001 (Z255) con bypass para sistema monotubular como accesorio
- Temperatura de servicio máxima: 120 °C

5

Posibilidades de conexión

Descripción	Característica	Código de pedido
Técnica de conexión		
Asiento de válvula lateral superior		
• Válvula estándar con conexión M 30 x 1,5	5	31
• Válvula estándar con conexión de abrazadera	5	32
• Válvula con ajuste de precisión y conexión M 30 x 1,5	5	41
• Válvula con ajuste de precisión y conexión de abrazadera	5	42
Disposición		
Conexiones inferiores, en línea		
• Válvula izquierda, ida izquierda, retorno izquierda	6	69
• Válvula derecha, ida derecha, retorno derecha	6	89
• Válvula derecha, ida centrada derecha, retorno centrado izquierda (longitud máx.: 2.000 mm)	6	96
• Válvula izquierda, ida centrada izquierda, retorno centrado derecha (longitud máx.: 2.000 mm)	6	98
Tamaño de conexión		
G 1/2" rosca interior ida	7 VL	12
G 1/2" rosca interior retorno	7 RL	12

Dibujos acotados

Modelos	Conexiones izquierda / derecha	Conexiones centradas	
DH...V			
DH...L...V			
DH...-2V			
DH...-2L...V DH...-2L...-2V			



Conexiones – Estándar con válvula integrada

Válvula integrada frontal (con orificio)

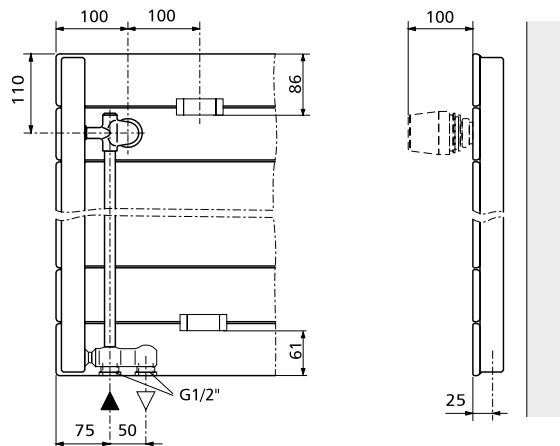

Gama de productos

- Para altura nominal: 210–1.400 mm
- Orificio circular para el cabezal termostático en la parte superior de la placa frontal (bajo pedido, también suministrable en la parte inferior)
- Válvula integrada con valor K_{VS} (valor característico de la válvula) ajustable:
 - situada en el lado izquierdo o derecho
 - el cabezal termostático ZV00020001 (Z297) no forma parte del volumen de suministro sino que debe pedirse por separado como accesorio
- Conexiones:
 - Elementos de conexión para conexión bitubular, inferior, ya montados
 - Conexiones en línea (en el lado de la válvula o centradas), distancia entre ejes 50 mm
 - Ida siempre exterior (en el lado de la válvula)
 - Atornilladura en H ZV00470001 (Z252) o ZV00480001 (Z255) con bypass para sistema monotubular como accesorio
- Temperatura de servicio máxima: 120 °C
- Bajo pedido existe la posibilidad de desplazar el orificio hacia la parte inferior

Posibilidades de conexión

Descripción	Característica	Código de pedido
Técnica de conexión		
Asiento de válvula frontal superior		
• Válvula estándar con conexión M 30 x 1,5	[5]	51
• Válvula estándar con conexión de abrazadera	[5]	52
• Válvula con ajuste de precisión y conexión M 30 x 1,5	[5]	71
• Válvula con ajuste de precisión y conexión de abrazadera	[5]	72
Disposición		
Conexiones inferiores, en línea		
• Válvula izquierda, ida izquierda, retorno izquierda	[6]	69
• Válvula derecha, ida derecha, retorno derecha	[6]	89
• Válvula derecha, ida centrada derecha, retorno centrado izquierda (longitud máx.: 2.000 mm)	[6]	96
• Válvula izquierda, ida centrada izquierda, retorno centrado derecha (longitud máx.: 2.000 mm)	[6]	98
Tamaño de conexión		
G 1/2" rosca interior ida	[7 VL	12
G 1/2" rosca interior retorno	[7 RL	12

Dibujos acotados

	Conexiones izquierda / derecha	Conexiones centradas	
DH...V			
DH...L...V			
DH...-2V			
DH...-2L...V DH...-2L...-2V			



Purga, Vaciado

Purga

Descripción	Característica	Código de pedido
Modelo		
Conexión del purgador de aire – Modelo estándar	8	4
Purgador incorporado con salida giratoria	8	1
Sin purga, sólo en caso de ser estrictamente necesario	8	3
Disposición		
Posición recomendada de fábrica – Modelo estándar ¹⁾	9	-
Posición a elegir ²⁾	9	
Tamaño de conexión		
G 1/4"	10	14
G 3/8"	10	38
G 1/2"	10	12

¹⁾ Ver posición en los gráficos de ubicación de las conexiones en la tabla "Posibilidades de conexión ida / retorno"

²⁾ Si por motivos técnicos la conexión no se puede establecer en la posición deseada, ésta se establecerá en la posición recomendada de fábrica

Vaciado

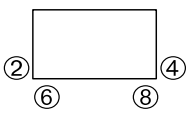
Descripción	Característica	Código de pedido
Modelo		
Sin vaciado, sólo en caso de ser estrictamente necesario – Modelo estándar ¹⁾	11	3
Conexión de vaciado	11	4
Tapones ciegos incorporados	11	1
Disposición		
Posición recomendada de fábrica – Modelo estándar ²⁾	12	-
Posición a elegir ³⁾	12	
Tamaño de conexión		
G 3/8"	13	38
G 1/2"	13	12

¹⁾ Si por motivos técnicos fuera necesaria una conexión de vaciado, ésta se incorporaría de fábrica

²⁾ Ver posición en los gráficos de ubicación de las conexiones en la tabla "Posibilidades de conexión ida / retorno"

³⁾ Si por motivos técnicos la conexión no se puede establecer en la posición deseada, ésta se establecerá en la posición recomendada de fábrica

Fijación

Descripción	Código de pedido 16
Con bridas de soporte – Modelo estándar	-
Sin bridas de soporte	B1

Consolas de pared y suelo, ver "Accesorios"

Posición y cantidad de las bridas de sujeción

Longitud 500–2.000 mm		Longitud 2.200–5.000 mm		Longitud 5.200–6.000 mm		
<p>L (0,51 - 2,01 m) 104 A 104</p>		<p>L (2,20 - 5,00 m) 100 B B 100</p>		<p>L (5,20 - 6,00 m) 100 C D = L/3 C 100</p>		
4 bridas de sujeción		6 bridas de sujeción		8 bridas de sujeción		
Longitud L [mm]	Dimensión A [mm]	Longitud L [mm]	Dimensión B [mm]	Longitud L [mm]	Dimensión C [mm]	Dimensión D [mm]
500	300	2.200	1.000	5.200	1.633	1.733
600	400	2.400	1.100	5.400	1.700	1.800
700	500	2.600	1.200	5.600	1.767	1.867
800	600	2.800	1.300	5.800	1.833	1.933
900	700	3.000	1.400	6.000	1.900	2.000
1.000	800	3.200	1.500			
1.100	900	3.400	1.600			
1.200	1.000	3.600	1.700			
1.300	1.100	3.800	1.800			
1.400	1.200	4.000	1.900			
1.500	1.300	4.200	2.000			
1.600	1.400	4.400	2.100			
1.700	1.500	4.600	2.200			
1.800	1.600	4.800	2.300			
1.900	1.700	5.000	2.400			
2.000	1.800					

En la extracción de la válvula, la disposición de las bridas será como en "Válvula integrada lateral" o "Válvula integrada frontal".



Fijación y montaje

Dibujos acotados



DH... / DH...V	DH...L... / DH...L...V	DH...-2 / DH...-2V, DH...-2L... / DH-2L...V, DH...-2L...-2 / DH...-2L...-2V

¹⁾ Bridas de soporte en función de de altura de las lamas

Variantes de presión, accesorios integrables y accesorios adosables

Descripción	Código de pedido [14]
Modelo estándar 4 bares (400 kPa)	4
Modelo de alta presión 6 bares (600 kPa) 10 bares (1.000 kPa)	6 10

Banda embellecedora

Descripción	Para el modelo	Dibujos acotados	Código de pedido [15]
<ul style="list-style-type: none"> Sin banda embellecedora – Modelo estándar 			-
<ul style="list-style-type: none"> Soldado en fábrica y lacado junto con el radiador de habitaciones No es posible efectuar un montaje posterior 	DH... / DH...V		AB
	DH...L... / DH...L...V		
	DH...-2 / DH...-2V, DH...-2L... / DH...-2L...V, DH...-2L...-2 / DH...-2L...-2V		

Toallero

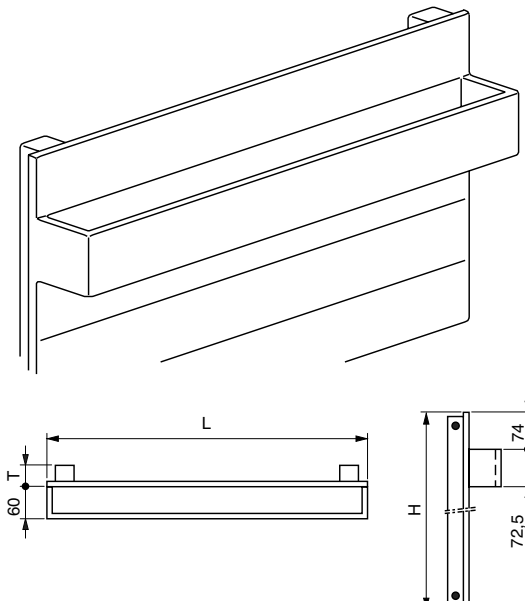
Descripción	Dibujos acotados	Cantidad	Código de pedido [16]
<ul style="list-style-type: none"> Soldado en fábrica y lacado junto con el radiador de habitaciones Conducción de agua No es posible efectuar un montaje posterior En modelo con válvula integrada frontal, toallero sólo posible según dibujo Medidas especiales según dibujo: código de pedido: [20] = 99 HB2 y HB3 según dibujo: código de pedido: [20] = 99 		1	HB1
		2	HB2
		3	HB3



Tratamientos superficiales

Descripción	Tratamiento Código de pedido 17	Color Código de pedido 18/0	Número de color Código de pedido 18
AllFinish en blanco			
Blanco puro RAL 9010	AF	RAL	9010
Blanco de señalización RAL 9016	AF	RAL	9016
Imprimación en blanco crema	ET	-	-
Imprimación en blanco crema y envuelto en plástico	EF	-	-
ColorFinish con lacado final en color estándar ¹⁾	CF	Color RAL	Número de color de carta de colores
	CF	Color sanitario ¹⁾	-
SuperFinish con lacado final en color a elegir ^{1) 2)}	SF	Color de fabricante	Número de color Color de fabricante
	SF	Color especial de Arbonia ¹⁾	-
SuperFinish en plata brillante	SF	GLS	-
Lacado transparente	TF	-	-
Lacado estructural posterior a la imprimación			
Blanco puro RAL 9010	SL	RAL	9010
Blanco de señalización RAL 9016	SL	RAL	9016
En color a elegir (color de fabricante) ^{1) 2)}	KL	Color de fabricante	Número de color Color de fabricante
En color a elegir (color especial de Arbonia) ^{1) 2)}	KL	Color especial de Arbonia ¹⁾	-

¹⁾ Pedido, ver procedimiento para realizar un pedido y carta de colores

²⁾ No disponible en todos los colores

5

Modelos especiales

Descripción	Código de pedido 20
Lama soldada por la parte inferior según dibujo	74
Longitud intermedia según dibujo ¹⁾	SBL
Modelo según dibujo	99

¹⁾ En la código de pedido |4| debe indicarse la altura estándar inmediatamente superior

Modelo angulado



- El ángulo α a se puede encontrar entre 90° y 270°
- Cantidad de ángulos limitada
- El radiador de habitaciones también debe ser transportable
- Incluir un dibujo o plantilla con las dimensiones al realizar el pedido

Descripción / Dibujos acotados		Código de pedido [20]
		71

- L1, L2: Longitud de los lados, medida en la pared
 α : Ángulo
 W: Distancia a la pared





Modelo curvado



- Sólo para modelos DH...
(1 capa, sin banda embellecedora)
- Radio de flexión mínimo R_{min} :
 - 2.000 mm para modelos de presión de 4 bares (400 kPa, modelo estándar) y 6 bares (600 kPa)
 - 400 mm para modelo de alta presión de 10 bares (1.000 kPa)
- El radiador de habitaciones también debe ser transportable
- Incluir un dibujo o plantilla con las dimensiones al realizar el pedido

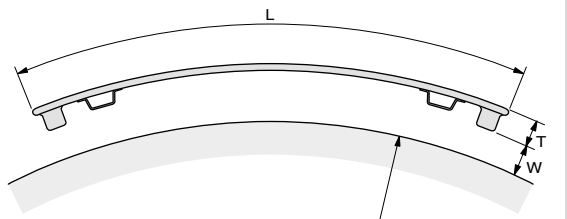
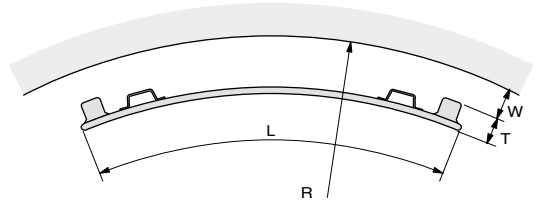

Descripción / Dibujos acotados	Código de pedido [20]
<div style="display: flex; justify-content: space-around;"> <div style="text-align: center;">  <p>Radio interior</p> </div> <div style="text-align: center;">  <p>Radio exterior</p> </div> </div>	70

W: Distancia a la pared

R: Radio de flexión (radio interior / radio exterior)

Altura 147 mm

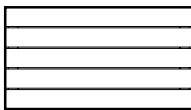
a potencia calorífica dependerá de la longitud y la profundidad

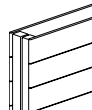
				
Modelo	DH14	DH14L14	DH14-2	DH14-2L14-2
Altura H [mm]	147	147	147	147
Profundidad T [mm]	41	59	90	90
Altura des lamelles [mm]	-	136	-	136
Peso por metro M [kg/m]	3,6	6,0	7,4	11,1
Superficie por metro A [m²/m]	0,4	1,7	0,7	2,7
Volumen por metro V [dm³/m]	1,0	1,0	2,0	2,2
Caudal de agua nominal por metro q _{ms} [kg/h m]	14,3	30,7	25,3	53,8
Proporción radiación s [%]	50	35	35	20
Exposición n [Exp]	1,24	1,20	1,24	1,24
Φ _L ΔT 50K [Wattios/m]	182	351	329	659
Longitud L [mm]	Φ _S ΔT 50K 75/65/20°C [Wattios]	Φ _S ΔT 50K 75/65/20°C [Wattios]	Φ _S ΔT 50K 75/65/20°C [Wattios]	Φ _S ΔT 50K 75/65/20°C [Wattios]
500	91	176	165	330
600	109	211	197	395
700	127	246	230	461
800	146	281	263	527
900	164	316	296	593
1.000	182	351	329	659
1.100	200	386	362	725
1.200	218	421	395	791
1.300	237	456	428	857
1.400	255	491	461	923
1.500	273	527	494	989
1.600	291	562	526	1.054
1.700	309	597	559	1.120
1.800	328	632	592	1.186
1.900	346	667	625	1.252
2.000	364	702	658	1.318
2.200	400	772	724	1.450
2.400	437	842	790	1.582
2.600	473	913	855	1.713
2.800	510	983	921	1.845
3.000	546	1.053	987	1.977
3.200	582	1.123	1.053	2.109
3.400	619	1.193	1.119	2.241
3.600	655	1.264	1.184	2.372
3.800	692	1.334	1.250	2.504
4.000	728	1.404	1.316	2.636
4.200	764	1.474	1.382	2.768
4.400	801	1.544	1.448	2.900
4.600	837	1.615	1.513	3.031
4.800	874	1.685	1.579	3.163
5.000	910	1.755	1.645	3.295
5.200	946	1.825	1.711	3.427
5.400	983	1.895	1.777	3.559
5.600	1.019	1.966	1.842	3.690
5.800	1.056	2.036	1.908	3.822
6.000	1.092	2.106	1.974	3.954
Longitud máxima L [mm]	6.000	6.000	6.000	6.000

Φ_S ΔT 50K: potencia normalizada a 75/65/20°C (ΔT 50K) (EN 442); ΔT 50K: normalizado de la temperatura
 ■ Peso por radiador > 125 kg (Peso estructural)





Potencia calorífica por radiador

Altura 221 mm

a potencia calorífica dependerá de la longitud y la profundidad

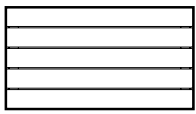
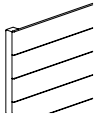
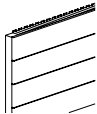
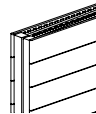

				
Modelo	DH21	DH21L21	DH21-2	DH21-2L21-2
Altura H [mm]	221	221	221	221
Profundidad T [mm]	41	59	90	90
Altura des lamelles [mm]	-	210	-	210
Peso por metro M [kg/m]	5,4	9,2	11,4	16,8
Superficie por metro A [m ² /m]	0,5	2,7	1,0	4,1
Volumen por metro V [dm ³ /m]	1,5	1,6	3,2	3,2
Caudal de agua nominal por metro q _{ms} [kg/h m]	20,5	43,3	37,4	72,8
Proporción radiación s [%]	50	35	35	20
Exposición n [Exp]	1,24	1,22	1,25	1,26
Φ _L ΔT 50K [Wattios/m]	258	470	464	847
Longitud L [mm]	Φ _S ΔT 50K 75/65/20°C [Wattios]	Φ _S ΔT 50K 75/65/20°C [Wattios]	Φ _S ΔT 50K 75/65/20°C [Wattios]	Φ _S ΔT 50K 75/65/20°C [Wattios]
500	129	235	232	424
600	155	282	278	508
700	181	329	325	593
800	206	376	371	678
900	232	423	418	762
1.000	258	470	464	847
1.100	284	517	510	932
1.200	310	564	557	1.016
1.300	335	611	603	1.101
1.400	361	658	650	1.186
1.500	387	705	696	1.271
1.600	413	752	742	1.355
1.700	439	799	789	1.440
1.800	464	846	835	1.525
1.900	490	893	882	1.609
2.000	516	940	928	1.694
2.200	568	1.034	1.021	1.863
2.400	619	1.128	1.114	2.033
2.600	671	1.222	1.206	2.202
2.800	722	1.316	1.299	2.372
3.000	774	1.410	1.392	2.541
3.200	826	1.504	1.485	2.710
3.400	877	1.598	1.578	2.880
3.600	929	1.692	1.670	3.049
3.800	980	1.786	1.763	3.219
4.000	1.032	1.880	1.856	3.388
4.200	1.084	1.974	1.949	3.557
4.400	1.135	2.068	2.042	3.727
4.600	1.187	2.162	2.134	3.896
4.800	1.238	2.256	2.227	4.066
5.000	1.290	2.350	2.320	4.235
5.200	1.342	2.444	2.413	4.404
5.400	1.393	2.538	2.506	4.574
5.600	1.445	2.632	2.598	4.743
5.800	1.496	2.726	2.691	4.913
6.000	1.548	2.820	2.784	5.082
Longitud máxima L [mm]	6.000	6.000	6.000	6.000

Φ_S ΔT 50K: potencia normalizada a 75/65/20°C (ΔT 50K) (EN 442); ΔT 50K: normalizado de la temperatura

■ Peso por radiador > 125 kg (Peso estructural)

Altura 295 mm

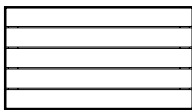
a potencia calorífica dependerá de la longitud y la profundidad

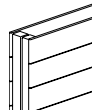
				
Modelo	DH28	DH28L28	DH28-2	DH28-2L28-2
Altura H [mm]	295	295	295	295
Profundidad T [mm]	41	59	90	90
Altura des lamelles [mm]	-	284	-	284
Peso por metro M [kg/m]	7,3	12,5	15,5	22,4
Superficie por metro A [m²/m]	0,7	3,6	1,3	5,6
Volumen por metro V [dm³/m]	2,1	2,1	4,3	4,3
Caudal de agua nominal por metro q _{ms} [kg/h m]	26,5	54,9	47,7	90,8
Proporción radiación s [%]	50	35	35	20
Exposición n [Exp]	1,25	1,24	1,26	1,29
Φ _L ΔT 50K [Wattios/m]	331	589	593	1.034
Longitud L [mm]	Φ _S ΔT 50K 75/65/20°C [Wattios]	Φ _S ΔT 50K 75/65/20°C [Wattios]	Φ _S ΔT 50K 75/65/20°C [Wattios]	Φ _S ΔT 50K 75/65/20°C [Wattios]
500	166	295	297	517
600	199	353	356	620
700	232	412	415	724
800	265	471	474	827
900	298	530	534	931
1.000	331	589	593	1.034
1.100	364	648	652	1.137
1.200	397	707	712	1.241
1.300	430	766	771	1.344
1.400	463	825	830	1.448
1.500	497	884	890	1.551
1.600	530	942	949	1.654
1.700	563	1.001	1.008	1.758
1.800	596	1.060	1.067	1.861
1.900	629	1.119	1.127	1.965
2.000	662	1.178	1.186	2.068
2.200	728	1.296	1.305	2.275
2.400	794	1.414	1.423	2.482
2.600	861	1.531	1.542	2.688
2.800	927	1.649	1.660	2.895
3.000	993	1.767	1.779	3.102
3.200	1.059	1.885	1.898	3.309
3.400	1.125	2.003	2.016	3.516
3.600	1.192	2.120	2.135	3.722
3.800	1.258	2.238	2.253	3.929
4.000	1.324	2.356	2.372	4.136
4.200	1.390	2.474	2.491	4.343
4.400	1.456	2.592	2.609	4.550
4.600	1.523	2.709	2.728	4.756
4.800	1.589	2.827	2.846	4.963
5.000	1.655	2.945	2.965	5.170
5.200	1.721	3.063	3.084	5.377
5.400	1.787	3.181	3.202	5.584
5.600	1.854	3.298	3.321	5.790
5.800	1.920	3.416	3.439	5.997
6.000	1.986	3.534	3.558	6.204
Longitud máxima L [mm]	6.000	6.000	6.000	6.000

Φ_S ΔT 50K: potencia normalizada a 75/65/20°C (ΔT 50K) (EN 442); ΔT 50K: normalizado de la temperatura
 ■ Peso por radiador > 125 kg (Peso estructural)







Potencia calorífica por radiador

Altura 369 mm

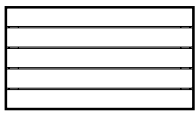
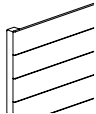
a potencia calorífica dependerá de la longitud y la profundidad

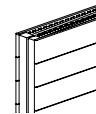

				
Modelo	DH35	DH35L35	DH35-2	DH35-2L35-2
Altura H [mm]	369	369	369	369
Profundidad T [mm]	41	59	90	90
Altura des lamelles [mm]	-	358	-	358
Peso por metro M [kg/m]	9,2	15,7	19,6	28,1
Superficie por metro A [m ² /m]	0,9	4,5	1,7	7,0
Volumen por metro V [dm ³ /m]	2,6	2,7	5,5	5,5
Caudal de agua nominal por metro q _{ms} [kg/h m]	32,5	65,1	58,1	107,6
Proporción radiación s [%]	50	35	35	20
Exposición n [Exp]	1,25	1,26	1,26	1,31
Φ _L ΔT 50K [Wattios/m]	403	714	718	1.230
Longitud L [mm]	Φ _S ΔT 50K 75/65/20°C [Wattios]	Φ _S ΔT 50K 75/65/20°C [Wattios]	Φ _S ΔT 50K 75/65/20°C [Wattios]	Φ _S ΔT 50K 75/65/20°C [Wattios]
500	202	357	359	615
600	242	428	431	738
700	282	500	503	861
800	322	571	574	984
900	363	643	646	1.107
1.000	403	714	718	1.230
1.100	443	785	790	1.353
1.200	484	857	862	1.476
1.300	524	928	933	1.599
1.400	564	1.000	1.005	1.722
1.500	605	1.071	1.077	1.845
1.600	645	1.142	1.149	1.968
1.700	685	1.214	1.221	2.091
1.800	725	1.285	1.292	2.214
1.900	766	1.357	1.364	2.337
2.000	806	1.428	1.436	2.460
2.200	887	1.571	1.580	2.706
2.400	967	1.714	1.723	2.952
2.600	1.048	1.856	1.867	3.198
2.800	1.128	1.999	2.010	3.444
3.000	1.209	2.142	2.154	3.690
3.200	1.290	2.285	2.298	3.936
3.400	1.370	2.428	2.441	4.182
3.600	1.451	2.570	2.585	4.428
3.800	1.531	2.713	2.728	4.674
4.000	1.612	2.856	2.872	4.920
4.200	1.693	2.999	3.016	5.166
4.400	1.773	3.142	3.159	5.412
4.600	1.854	3.284	3.303	5.658
4.800	1.934	3.427	3.446	5.904
5.000	2.015	3.570	3.590	6.150
5.200	2.096	3.713	3.734	6.396
5.400	2.176	3.856	3.877	6.642
5.600	2.257	3.998	4.021	6.888
5.800	2.337	4.141	4.164	7.134
6.000	2.418	4.284	4.308	7.380
Longitud máxima L [mm]	6.000	6.000	6.000	6.000

Φ_S ΔT 50K: potencia normalizada a 75/65/20°C (ΔT 50K) (EN 442); ΔT 50K: normalizado de la temperatura

■ Peso por radiador > 125 kg (Peso estructural)

Altura 443 mm

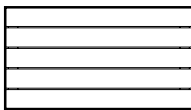
a potencia calorífica dependerá de la longitud y la profundidad

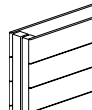
				
Modelo	DH42	DH42L42	DH42-2	DH42-2L42-2
Altura H [mm]	443	443	443	443
Profundidad T [mm]	41	59	90	90
Altura des lamelles [mm]	-	432	-	432
Peso por metro M [kg/m]	11,2	18,7	23,4	33,5
Superficie por metro A [m²/m]	1,0	5,5	2,0	8,5
Volumen por metro V [dm³/m]	3,2	3,3	6,6	6,6
Caudal de agua nominal por metro q _{ms} [kg/h m]	38,7	74,5	69,0	122,9
Proporción radiación s [%]	50	35	35	20
Exposición n [Exp]	1,25	1,27	1,27	1,32
Φ _L ΔT 50K [Wattios/m]	473	827	840	1.390
Longitud L [mm]	Φ _S ΔT 50K 75/65/20°C [Wattios]	Φ _S ΔT 50K 75/65/20°C [Wattios]	Φ _S ΔT 50K 75/65/20°C [Wattios]	Φ _S ΔT 50K 75/65/20°C [Wattios]
500	237	414	420	695
600	284	496	504	834
700	331	579	588	973
800	378	662	672	1.112
900	426	744	756	1.251
1.000	473	827	840	1.390
1.100	520	910	924	1.529
1.200	568	992	1.008	1.668
1.300	615	1.075	1.092	1.807
1.400	662	1.158	1.176	1.946
1.500	710	1.241	1.260	2.085
1.600	757	1.323	1.344	2.224
1.700	804	1.406	1.428	2.363
1.800	851	1.489	1.512	2.502
1.900	899	1.571	1.596	2.641
2.000	946	1.654	1.680	2.780
2.200	1.041	1.819	1.848	3.058
2.400	1.135	1.985	2.016	3.336
2.600	1.230	2.150	2.184	3.614
2.800	1.324	2.316	2.352	3.892
3.000	1.419	2.481	2.520	4.170
3.200	1.514	2.646	2.688	4.448
3.400	1.608	2.812	2.856	4.726
3.600	1.703	2.977	3.024	5.004
3.800	1.797	3.143	3.192	5.282
4.000	1.892	3.308	3.360	5.560
4.200	1.987	3.473	3.528	5.838
4.400	2.081	3.639	3.696	6.116
4.600	2.176	3.804	3.864	6.394
4.800	2.270	3.970	4.032	6.672
5.000	2.365	4.135	4.200	6.950
5.200	2.460	4.300	4.368	7.228
5.400	2.554	4.466	4.536	7.506
5.600	2.649	4.631	4.704	7.784
5.800	2.743	4.797	4.872	8.062
6.000	2.838	4.962	5.040	8.340
Longitud máxima L [mm]	6.000	6.000	6.000	6.000

Φ_S ΔT 50K: potencia normalizada a 75/65/20°C (ΔT 50K) (EN 442); ΔT 50K: normalizado de la temperatura
 ■ Peso por radiador > 125 kg (Peso estructural)





Potencia calorífica por radiador

Altura 517 mm

a potencia calorífica dependerá de la longitud y la profundidad

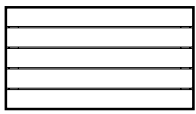
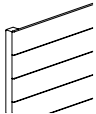
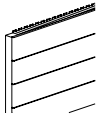
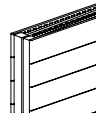

				
Modelo	DH49	DH49L49	DH49-2	DH49-2L49-2
Altura H [mm]	517	517	517	517
Profundidad T [mm]	41	59	90	90
Altura des lamelles [mm]	-	506	-	506
Peso por metro M [kg/m]	13,2	21,7	27,2	39,0
Superficie por metro A [m ² /m]	1,2	6,4	2,3	9,9
Volumen por metro V [dm ³ /m]	3,8	3,8	7,8	7,8
Caudal de agua nominal por metro q _{ms} [kg/h m]	44,8	83,1	78,7	136,7
Proporción radiación s [%]	50	35	35	20
Exposición n [Exp]	1,25	1,28	1,27	1,34
Φ _L ΔT 50K [Wattios/m]	543	937	960	1.540
Longitud L [mm]	Φ _S ΔT 50K 75/65/20°C [Wattios]	Φ _S ΔT 50K 75/65/20°C [Wattios]	Φ _S ΔT 50K 75/65/20°C [Wattios]	Φ _S ΔT 50K 75/65/20°C [Wattios]
500	272	469	480	770
600	326	562	576	924
700	380	656	672	1.078
800	434	750	768	1.232
900	489	843	864	1.386
1.000	543	937	960	1.540
1.100	597	1.031	1.056	1.694
1.200	652	1.124	1.152	1.848
1.300	706	1.218	1.248	2.002
1.400	760	1.312	1.344	2.156
1.500	815	1.406	1.440	2.310
1.600	869	1.499	1.536	2.464
1.700	923	1.593	1.632	2.618
1.800	977	1.687	1.728	2.772
1.900	1.032	1.780	1.824	2.926
2.000	1.086	1.874	1.920	3.080
2.200	1.195	2.061	2.112	3.388
2.400	1.303	2.249	2.304	3.696
2.600	1.412	2.436	2.496	4.004
2.800	1.520	2.624	2.688	4.312
3.000	1.629	2.811	2.880	4.620
3.200	1.738	2.998	3.072	4.928
3.400	1.846	3.186	3.264	5.236
3.600	1.955	3.373	3.456	5.544
3.800	2.063	3.561	3.648	5.852
4.000	2.172	3.748	3.840	6.160
4.200	2.281	3.935	4.032	6.468
4.400	2.389	4.123	4.224	6.776
4.600	2.498	4.310	4.416	7.084
4.800	2.606	4.498	4.608	7.392
5.000	2.715	4.685	4.800	7.700
5.200	2.824	4.872	4.992	8.008
5.400	2.932	5.060	5.184	8.316
5.600	3.041	5.247	5.376	8.624
5.800	3.149	5.435	5.568	8.932
6.000	3.258	5.622	5.760	9.240
Longitud máxima L [mm]	6.000	6.000	6.000	6.000

Φ_S ΔT 50K: potencia normalizada a 75/65/20°C (ΔT 50K) (EN 442); ΔT 50K: normalizado de la temperatura

■ Peso por radiador > 125 kg (Peso estructural)

Altura 591 mm

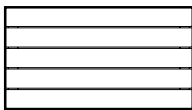
a potencia calorífica dependerá de la longitud y la profundidad

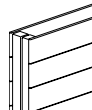
				
Modelo	DH56	DH56L56	DH56-2	DH56-2L56-2
Altura H [mm]	591	591	591	591
Profundidad T [mm]	41	59	90	90
Altura des lamelles [mm]	-	580	-	580
Peso por metro M [kg/m]	15,3	24,7	31,0	44,4
Superficie por metro A [m ² /m]	1,4	7,3	2,7	11,3
Volumen por metro V [dm ³ /m]	4,4	4,4	8,9	8,9
Caudal de agua nominal por metro q _{ms} [kg/h m]	51,0	91,2	89,2	149,0
Proporción radiación s [%]	50	35	35	20
Exposición n [Exp]	1,26	1,29	1,27	1,35
Φ _L ΔT 50K [Wattios/m]	612	1.042	1.079	1.683
Longitud L [mm]	Φ _S ΔT 50K 75/65/20°C [Wattios]	Φ _S ΔT 50K 75/65/20°C [Wattios]	Φ _S ΔT 50K 75/65/20°C [Wattios]	Φ _S ΔT 50K 75/65/20°C [Wattios]
500	306	521	540	842
600	367	625	647	1.010
700	428	729	755	1.178
800	490	834	863	1.346
900	551	938	971	1.515
1.000	612	1.042	1.079	1.683
1.100	673	1.146	1.187	1.851
1.200	734	1.250	1.295	2.020
1.300	796	1.355	1.403	2.188
1.400	857	1.459	1.511	2.356
1.500	918	1.563	1.619	2.525
1.600	979	1.667	1.726	2.693
1.700	1.040	1.771	1.834	2.861
1.800	1.102	1.876	1.942	3.029
1.900	1.163	1.980	2.050	3.198
2.000	1.224	2.084	2.158	3.366
2.200	1.346	2.292	2.374	3.703
2.400	1.469	2.501	2.590	4.039
2.600	1.591	2.709	2.805	4.376
2.800	1.714	2.918	3.021	4.712
3.000	1.836	3.126	3.237	5.049
3.200	1.958	3.334	3.453	5.386
3.400	2.081	3.543	3.669	5.722
3.600	2.203	3.751	3.884	6.059
3.800	2.326	3.960	4.100	6.395
4.000	2.448	4.168	4.316	6.732
4.200	2.570	4.376	4.532	7.069
4.400	2.693	4.585	4.748	7.405
4.600	2.815	4.793	4.963	7.742
4.800	2.938	5.002	5.179	8.078
5.000	3.060	5.210	5.395	8.415
5.200	3.182	5.418	5.611	8.752
5.400	3.305	5.627	5.827	9.088
5.600	3.427	5.835	6.042	9.425
5.800	3.550	6.044	6.258	9.761
6.000	3.672	6.252	6.474	10.098
Longitud máxima L [mm]	6.000	6.000	6.000	6.000

Φ_S ΔT 50K: potencia normalizada a 75/65/20°C (ΔT 50K) (EN 442); ΔT 50K: normalizado de la temperatura
 ■ Peso por radiador > 125 kg (Peso estructural)







Potencia calorífica por radiador

Altura 665 mm

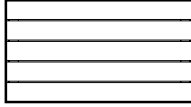
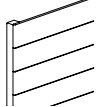
a potencia calorífica dependerá de la longitud y la profundidad

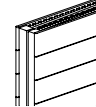

				
Modelo	DH63	DH63L63	DH63-2	DH63-2L63-2
Altura H [mm]	665	665	665	665
Profundidad T [mm]	41	59	90	90
Altura des lamelles [mm]	-	654	-	654
Peso por metro M [kg/m]	17,3	27,7	34,8	49,8
Superficie por metro A [m ² /m]	1,5	8,3	3,0	12,8
Volumen por metro V [dm ³ /m]	5,0	5,0	10,1	10,0
Caudal de agua nominal por metro q _{ms} [kg/h m]	57,1	98,3	99,4	159,4
Proporción radiación s [%]	50	35	35	20
Exposición n [Exp]	1,26	1,30	1,27	1,36
Φ _L ΔT 50K [Wattios/m]	680	1.143	1.197	1.820
Longitud L [mm]	Φ _S ΔT 50K 75/65/20°C [Wattios]	Φ _S ΔT 50K 75/65/20°C [Wattios]	Φ _S ΔT 50K 75/65/20°C [Wattios]	Φ _S ΔT 50K 75/65/20°C [Wattios]
500	340	572	599	910
600	408	686	718	1.092
700	476	800	838	1.274
800	544	914	958	1.456
900	612	1.029	1.077	1.638
1.000	680	1.143	1.197	1.820
1.100	748	1.257	1.317	2.002
1.200	816	1.372	1.436	2.184
1.300	884	1.486	1.556	2.366
1.400	952	1.600	1.676	2.548
1.500	1.020	1.715	1.796	2.730
1.600	1.088	1.829	1.915	2.912
1.700	1.156	1.943	2.035	3.094
1.800	1.224	2.057	2.155	3.276
1.900	1.292	2.172	2.274	3.458
2.000	1.360	2.286	2.394	3.640
2.200	1.496	2.515	2.633	4.004
2.400	1.632	2.743	2.873	4.368
2.600	1.768	2.972	3.112	4.732
2.800	1.904	3.200	3.352	5.096
3.000	2.040	3.429	3.591	5.460
3.200	2.176	3.658	3.830	5.824
3.400	2.312	3.886	4.070	6.188
3.600	2.448	4.115	4.309	6.552
3.800	2.584	4.343	4.549	6.916
4.000	2.720	4.572	4.788	7.280
4.200	2.856	4.801	5.027	7.644
4.400	2.992	5.029	5.267	8.008
4.600	3.128	5.258	5.506	8.372
4.800	3.264	5.486	5.746	8.736
5.000	3.400	5.715	5.985	9.100
5.200	3.536	5.944	6.224	9.464
5.400	3.672	6.172	6.464	9.828
5.600	3.808	6.401	6.703	10.192
5.800	3.944	6.629	6.943	10.556
6.000	4.080	6.858	7.182	10.920
Longitud máxima L [mm]	6.000	6.000	6.000	6.000

Φ_S ΔT 50K: potencia normalizada a 75/65/20°C (ΔT 50K) (EN 442); ΔT 50K: normalizado de la temperatura

■ Peso por radiador > 125 kg (Peso estructural)

Altura 739 mm

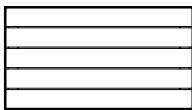
a potencia calorífica dependerá de la longitud y la profundidad

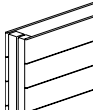
				
Modelo	DH70	DH70L63	DH70-2	DH70-2L63-2
Altura H [mm]	739	739	739	739
Profundidad T [mm]	41	59	90	90
Altura des lamelles [mm]	-	654	-	654
Peso por metro M [kg/m]	19,3	29,6	38,6	53,7
Superficie por metro A [m²/m]	1,7	8,4	3,3	13,1
Volumen por metro V [dm³/m]	5,6	5,6	11,2	11,2
Caudal de agua nominal por metro q _{ms} [kg/h m]	63,2	104,6	109,9	167,7
Proporción radiación s [%]	50	35	35	20
Exposición n [Exp]	1,26	1,30	1,28	1,37
Φ _L ΔT 50K [Wattios/m]	749	1.215	1.314	1.929
Longitud L [mm]	Φ _S ΔT 50K 75/65/20°C [Wattios]	Φ _S ΔT 50K 75/65/20°C [Wattios]	Φ _S ΔT 50K 75/65/20°C [Wattios]	Φ _S ΔT 50K 75/65/20°C [Wattios]
500	375	608	657	965
600	449	729	788	1.157
700	524	851	920	1.350
800	599	972	1.051	1.543
900	674	1.094	1.183	1.736
1.000	749	1.215	1.314	1.929
1.100	824	1.337	1.445	2.122
1.200	899	1.458	1.577	2.315
1.300	974	1.580	1.708	2.508
1.400	1.049	1.701	1.840	2.701
1.500	1.124	1.823	1.971	2.894
1.600	1.198	1.944	2.102	3.086
1.700	1.273	2.066	2.234	3.279
1.800	1.348	2.187	2.365	3.472
1.900	1.423	2.309	2.497	3.665
2.000	1.498	2.430	2.628	3.858
2.200	1.648	2.673	2.891	4.244
2.400	1.798	2.916	3.154	4.630
2.600	1.947	3.159	3.416	5.015
2.800	2.097	3.402	3.679	5.401
3.000	2.247	3.645	3.942	5.787
3.200	2.397	3.888	4.205	6.173
3.400	2.547	4.131	4.468	6.559
3.600	2.696	4.374	4.730	6.944
3.800	2.846	4.617	4.993	7.330
4.000	2.996	4.860	5.256	7.716
4.200	3.146	5.103	5.519	8.102
4.400	3.296	5.346	5.782	8.488
4.600	3.445	5.589	6.044	8.873
4.800	3.595	5.832	6.307	9.259
5.000	3.745	6.075	6.570	9.645
5.200	3.895	6.318	6.833	10.031
5.400	4.045	6.561	7.096	10.417
5.600	4.194	6.804	7.358	
5.800	4.344	7.047	7.621	
6.000	4.494	7.290	7.884	
Longitud máxima L [mm]	6.000	6.000	6.000	5.400

Φ_S ΔT 50K: potencia normalizada a 75/65/20°C (ΔT 50K) (EN 442); ΔT 50K: normalizado de la temperatura



■ Peso por radiador > 125 kg (Peso estructural)



Potencia calorífica por radiador

Altura 813 mm

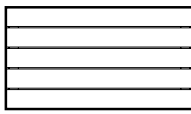
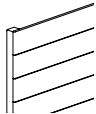
a potencia calorífica dependerá de la longitud y la profundidad

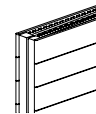

				
Modelo	DH77	DH77L63	DH77-2	DH77-2L63-2
Altura H [mm]	813	813	813	813
Profundidad T [mm]	41	59	90	90
Altura des lamelles [mm]	-	654	-	654
Peso por metro M [kg/m]	21,2	31,5	42,4	57,5
Superficie por metro A [m ² /m]	1,9	8,6	3,7	13,4
Volumen por metro V [dm ³ /m]	6,2	6,2	12,4	12,3
Caudal de agua nominal por metro q _{ms} [kg/h m]	69,2	110,9	120,2	176,0
Proporción radiación s [%]	50	35	35	20
Exposición n [Exp]	1,26	1,30	1,28	1,37
Φ _L ΔT 50K [Wattios/m]	817	1.282	1.431	2.033
Longitud L [mm]	Φ _S ΔT 50K 75/65/20°C [Wattios]	Φ _S ΔT 50K 75/65/20°C [Wattios]	Φ _S ΔT 50K 75/65/20°C [Wattios]	Φ _S ΔT 50K 75/65/20°C [Wattios]
500	409	641	716	1.017
600	490	769	859	1.220
700	572	897	1.002	1.423
800	654	1.026	1.145	1.626
900	735	1.154	1.288	1.830
1.000	817	1.282	1.431	2.033
1.100	899	1.410	1.574	2.236
1.200	980	1.538	1.717	2.440
1.300	1.062	1.667	1.860	2.643
1.400	1.144	1.795	2.003	2.846
1.500	1.226	1.923	2.147	3.050
1.600	1.307	2.051	2.290	3.253
1.700	1.389	2.179	2.433	3.456
1.800	1.471	2.308	2.576	3.659
1.900	1.552	2.436	2.719	3.863
2.000	1.634	2.564	2.862	4.066
2.200	1.797	2.820	3.148	4.473
2.400	1.961	3.077	3.434	4.879
2.600	2.124	3.333	3.721	5.286
2.800	2.288	3.590	4.007	5.692
3.000	2.451	3.846	4.293	6.099
3.200	2.614	4.102	4.579	6.506
3.400	2.778	4.359	4.865	6.912
3.600	2.941	4.615	5.152	7.319
3.800	3.105	4.872	5.438	7.725
4.000	3.268	5.128	5.724	8.132
4.200	3.431	5.384	6.010	8.539
4.400	3.595	5.641	6.296	8.945
4.600	3.758	5.897	6.583	9.352
4.800	3.922	6.154	6.869	9.758
5.000	4.085	6.410	7.155	10.165
5.200	4.248	6.666	7.441	10.572
5.400	4.412	6.923	7.727	
5.600	4.575	7.179	8.014	
5.800	4.739	7.436	8.300	
6.000	4.902	7.692	8.586	
Longitud máxima L [mm]	6.000	6.000	6.000	5.200

Φ_S ΔT 50K: potencia normalizada a 75/65/20°C (ΔT 50K) (EN 442); ΔT 50K: normalizado de la temperatura

■ Peso por radiador > 125 kg (Peso estructural)

Altura 887 mm

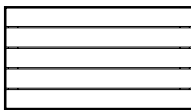
a potencia calorífica dependerá de la longitud y la profundidad

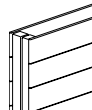
				
Modelo	DH84	DH84L63	DH84-2	DH84-2L63-2
Altura H [mm]	887	887	887	887
Profundidad T [mm]	41	59	90	90
Altura des lamelles [mm]	-	654	-	654
Peso por metro M [kg/m]	23,1	33,4	46,1	61,4
Superficie por metro A [m²/m]	2,0	8,8	4,0	13,8
Volumen por metro V [dm³/m]	6,8	6,7	13,5	13,5
Caudal de agua nominal por metro q _{ms} [kg/h m]	75,3	117,0	130,7	184,2
Proporción radiación s [%]	50	35	35	20
Exposición n [Exp]	1,26	1,30	1,29	1,37
Φ _L ΔT 50K [Wattios/m]	886	1.347	1.548	2.133
Longitud L [mm]	Φ _S ΔT 50K 75/65/20°C [Wattios]	Φ _S ΔT 50K 75/65/20°C [Wattios]	Φ _S ΔT 50K 75/65/20°C [Wattios]	Φ _S ΔT 50K 75/65/20°C [Wattios]
500	443	674	774	1.067
600	532	808	929	1.280
700	620	943	1.084	1.493
800	709	1.078	1.238	1.706
900	797	1.212	1.393	1.920
1.000	886	1.347	1.548	2.133
1.100	975	1.482	1.703	2.346
1.200	1.063	1.616	1.858	2.560
1.300	1.152	1.751	2.012	2.773
1.400	1.240	1.886	2.167	2.986
1.500	1.329	2.021	2.322	3.200
1.600	1.418	2.155	2.477	3.413
1.700	1.506	2.290	2.632	3.626
1.800	1.595	2.425	2.786	3.839
1.900	1.683	2.559	2.941	4.053
2.000	1.772	2.694	3.096	4.266
2.200	1.949	2.963	3.406	4.693
2.400	2.126	3.233	3.715	5.119
2.600	2.304	3.502	4.025	5.546
2.800	2.481	3.772	4.334	5.972
3.000	2.658	4.041	4.644	6.399
3.200	2.835	4.310	4.954	6.826
3.400	3.012	4.580	5.263	7.252
3.600	3.190	4.849	5.573	7.679
3.800	3.367	5.119	5.882	8.105
4.000	3.544	5.388	6.192	8.532
4.200	3.721	5.657	6.502	8.959
4.400	3.898	5.927	6.811	9.385
4.600	4.076	6.196	7.121	9.812
4.800	4.253	6.466	7.430	10.238
5.000	4.430	6.735	7.740	
5.200	4.607	7.004	8.050	
5.400	4.784	7.274	8.359	
5.600	4.962	7.543	8.669	
5.800	5.139	7.813	8.978	
6.000	5.316	8.082	9.288	
Longitud máxima L [mm]	6.000	6.000	6.000	4.800

Φ_S ΔT 50K: potencia normalizada a 75/65/20°C (ΔT 50K) (EN 442); ΔT 50K: normalizado de la temperatura
 ■ Peso por radiador > 125 kg (Peso estructural)







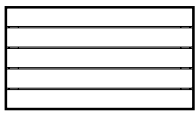

Potencia calorífica por radiador

Altura 961–1.035 mm

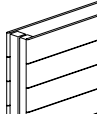
a potencia calorífica dependerá de la longitud y la profundidad

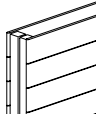
						
Modelo	DH91	DH91L63	DH91-2	DH91-2L63-2	DH98	DH98-2
Altura H [mm]	961	961	961	961	1.035	1.035
Profundidad T [mm]	41	59	90	90	41	90
Altura des lamelles [mm]	–	654	–	654	–	–
Peso por metro M [kg/m]	25,0	35,3	49,9	65,2	26,9	53,6
Superficie por metro A [m ² /m]	2,2	8,9	4,3	14,1	2,4	4,7
Volumen por metro V [dm ³ /m]	7,3	7,3	14,7	14,6	7,9	15,8
Caudal de agua nominal por metro q _{ms} [kg/h m]	81,6	123,2	141,3	192,4	87,7	151,9
Proporción radiación s [%]	50	35	35	20	50	35
Exposición n [Exp]	1,26	1,30	1,29	1,38	1,26	1,30
Φ _L ΔT 50K [Wattios/m]	954	1.408	1.664	2.228	1.023	1.780
Longitud L [mm]	Φ _S ΔT 50K 75/65/20°C [Wattios]	Φ _S ΔT 50K 75/65/20°C [Wattios]	Φ _S ΔT 50K 75/65/20°C [Wattios]	Φ _S ΔT 50K 75/65/20°C [Wattios]	Φ _S ΔT 50K 75/65/20°C [Wattios]	Φ _S ΔT 50K 75/65/20°C [Wattios]
500	477	704	832	1.114	512	890
600	572	845	998	1.337	614	1.068
700	668	986	1.165	1.560	716	1.246
800	763	1.126	1.331	1.782	818	1.424
900	859	1.267	1.498	2.005	921	1.602
1.000	954	1.408	1.664	2.228	1.023	1.780
1.100	1.049	1.549	1.830	2.451	1.125	1.958
1.200	1.145	1.690	1.997	2.674	1.228	2.136
1.300	1.240	1.830	2.163	2.896	1.330	2.314
1.400	1.336	1.971	2.330	3.119	1.432	2.492
1.500	1.431	2.112	2.496	3.342	1.535	2.670
1.600	1.526	2.253	2.662	3.565	1.637	2.848
1.700	1.622	2.394	2.829	3.788	1.739	3.026
1.800	1.717	2.534	2.995	4.010	1.841	3.204
1.900	1.813	2.675	3.162	4.233	1.944	3.382
2.000	1.908	2.816	3.328	4.456	2.046	3.560
2.200	2.099	3.098	3.661	4.902	2.251	3.916
2.400	2.290	3.379	3.994	5.347	2.455	4.272
2.600	2.480	3.661	4.326	5.793	2.660	4.628
2.800	2.671	3.942	4.659	6.238	2.864	4.984
3.000	2.862	4.224	4.992	6.684	3.069	5.340
3.200	3.053	4.506	5.325	7.130	3.274	5.696
3.400	3.244	4.787	5.658	7.575	3.478	6.052
3.600	3.434	5.069	5.990	8.021	3.683	6.408
3.800	3.625	5.350	6.323	8.466	3.887	6.764
4.000	3.816	5.632	6.656	8.912	4.092	7.120
4.200	4.007	5.914	6.989	9.358	4.297	7.476
4.400	4.198	6.195	7.322	9.803	4.501	7.832
4.600	4.388	6.477	7.654	10.249	4.706	8.188
4.800	4.579	6.758	7.987		4.910	8.544
5.000	4.770	7.040	8.320		5.115	8.900
5.200	4.961	7.322	8.653		5.320	9.256
5.400	5.152	7.603	8.986		5.524	9.612
5.600	5.342	7.885	9.318		5.729	9.968
5.800	5.533	8.166	9.651		5.933	
6.000	5.724	8.448	9.984		6.138	
Longitud máxima L [mm]	6.000	6.000	6.000	4.600	6.000	5.600

Φ_S ΔT 50K: potencia normalizada a 75/65/20°C (ΔT 50K) (EN 442); ΔT 50K: normalizado de la temperatura

■ Peso por radiador > 125 kg (Peso estructural)

Altura H [mm]	Profundidad T [mm]	Modelo	Potencia calorífica EN 442				Exposición [Exp]	Peso por metro M [kg/m]	Superficie por metro A [m²/m]	Volumen por metro V [dm³/m]	Caudal de agua nominal por metro q _{ms} [kg/h m]	Proporción radiación s [%]
			Φ ΔT 60K 90/70/20°C [W/m]	Φ _L ΔT 50K 75/65/20°C [W/m]	Φ ΔT 42K 70/55/20°C [W/m]	Φ ΔT 30K 55/45/20°C [W/m]						
147	41	DH14	226	182	147	96	1,24	3,6	0,4	1,0	14,3	50
	59	DH14L14	434	351	286	189	1,20	6,0	1,7	1,0	30,7	35
	90	DH14-2	409	329	267	173	1,24	7,4	0,7	2,0	25,3	35
		DH14-2L14-2	820	659	534	347	1,24	11,1	2,7	2,2	53,8	20
221	41	DH21	321	258	209	136	1,24	5,4	0,5	1,5	20,5	50
	59	DH21L21	583	470	382	250	1,22	9,2	2,7	1,6	43,3	35
	90	DH21-2	578	464	375	243	1,25	11,4	1,0	3,2	37,4	35
		DH21-2L21-2	1.058	847	684	442	1,26	16,8	4,1	3,2	72,8	20
295	41	DH28	413	331	268	173	1,25	7,3	0,7	2,1	26,5	50
	59	DH28L28	733	589	477	310	1,24	12,5	3,6	2,1	54,9	35
	90	DH28-2	741	593	479	309	1,26	15,5	1,3	4,3	47,7	35
		DH28-2L28-2	1.298	1.034	831	531	1,29	22,4	5,6	4,3	90,8	20
369	41	DH35	502	403	326	211	1,25	9,2	0,9	2,6	32,5	50
	59	DH35L35	892	714	577	372	1,26	15,7	4,5	2,7	65,1	35
	90	DH35-2	897	718	580	374	1,26	19,6	1,7	5,5	58,1	35
		DH35-2L35-2	1.550	1.230	985	625	1,31	28,1	7,0	5,5	107,6	20
443	41	DH42	590	473	383	248	1,25	11,2	1,0	3,2	38,7	50
	59	DH42L42	1.035	827	667	429	1,27	18,7	5,5	3,3	74,5	35
	90	DH42-2	1.051	840	677	436	1,27	23,4	2,0	6,6	69,0	35
		DH42-2L42-2	1.754	1.390	1.111	703	1,32	33,5	8,5	6,6	122,9	20
517	41	DH49	677	543	439	285	1,25	13,2	1,2	3,8	44,8	50
	59	DH49L49	1.174	937	754	484	1,28	21,7	6,4	3,8	83,1	35
	90	DH49-2	1.201	960	774	498	1,27	27,2	2,3	7,8	78,7	35
		DH49-2L49-2	1.951	1.540	1.227	770	1,34	39,0	9,9	7,8	136,7	20
591	41	DH56	764	612	494	319	1,26	15,3	1,4	4,4	51,0	50
	59	DH56L56	1.308	1.042	837	535	1,29	24,7	7,3	4,4	91,2	35
	90	DH56-2	1.350	1.079	870	560	1,27	31,0	2,7	8,9	89,2	35
		DH56-2L56-2	2.135	1.683	1.339	838	1,35	44,4	11,3	8,9	149,0	20
665	41	DH63	849	680	549	355	1,26	17,3	1,5	5,0	57,1	50
	59	DH63L63	1.438	1.143	917	584	1,30	27,7	8,3	5,0	98,3	35
	90	DH63-2	1.497	1.197	965	621	1,27	34,8	3,0	10,1	99,4	35
		DH63-2L63-2	2.313	1.820	1.445	901	1,36	49,8	12,8	10,0	159,4	20
739	41	DH70	935	749	605	391	1,26	19,3	1,7	5,6	63,2	50
	59	DH70L63	1.528	1.215	975	621	1,30	29,6	8,4	5,6	104,6	35
	90	DH70-2	1.647	1.314	1.058	678	1,28	38,6	3,3	11,2	109,9	35
		DH70-2L63-2	2.456	1.929	1.529	950	1,37	53,7	13,1	11,2	167,7	20
813	41	DH77	1.020	817	660	426	1,26	21,2	1,9	6,2	69,2	50
	59	DH77L63	1.612	1.282	1.028	655	1,30	31,5	8,6	6,2	110,9	35
	90	DH77-2	1.793	1.431	1.152	739	1,28	42,4	3,7	12,4	120,2	35
		DH77-2L63-2	2.589	2.033	1.611	1.002	1,37	57,5	13,4	12,3	176,0	20
887	41	DH84	1.106	886	715	462	1,26	23,1	2,0	6,8	75,3	50
	59	DH84L63	1.694	1.347	1.080	688	1,30	33,4	8,8	6,7	117,0	35
	90	DH84-2	1.943	1.548	1.244	795	1,29	46,1	4,0	13,5	130,7	35
		DH84-2L63-2	2.716	2.133	1.691	1.051	1,37	61,4	13,8	13,5	184,2	20
961	41	DH91	1.191	954	770	497	1,26	25,0	2,2	7,3	81,6	50
	59	DH91L63	1.771	1.408	1.129	719	1,30	35,3	8,9	7,3	123,2	35
	90	DH91-2	2.089	1.664	1.337	854	1,29	49,9	4,3	14,7	141,3	35
		DH91-2L63-2	2.842	2.228	1.763	1.092	1,38	65,2	14,1	14,6	192,4	20
1.035	41	DH98	1.278	1.023	826	533	1,26	26,9	2,4	7,9	87,7	50
	90	DH98-2	2.239	1.780	1.428	909	1,30	53,6	4,7	15,8	151,9	35

Para realizar cálculos individuales de potencias caloríficas, consulte el capítulo 1: „Información general”



Descripción

Modelo	DV...	DV...L...	DV...-2
Estándar sin válvula integrada			
Profundidad	41 mm	59 mm	90 mm
Explicación de la denominación de modelo	D : DECOTHERM	D : DECOTHERM	D : DECOTHERM
	V : Vertical	V : Vertical	V : Vertical
	... : Altura nominal en cm	... : Altura nominal en cm	... : Altura nominal en cm
		L : Con lamas	-2 : 2 placas
		... : Altura nominal de la lama en cm	
Ejemplo	DV100-2	D : DECOTHERM V : Vertical 100 : Altura nominal 100 cm -2 : 2 placas	
Modelo	DV...V	DV...L...V	DV...-2V
Modelo con válvula integrada	V: Con válvula integrada		

Generalidades

El diseño de Arbonia DECOTHERM cumple las exigencias de los clientes más exigentes. Su construcción extraplana y las líneas paralelas de lado a lado confieren a este elegante radiador su moderna estructura. Entre sus características de alta calidad se encuentran su cuidado acabado y sus excelentes propiedades técnicas, además de su equilibrada proporción de calor de convección y radiación.

Los radiadores DECOTHERM se componen de tubos rectangulares de 72,5 x 9 mm, separados por una rendija de 1,5 mm.

El modelo DV cumple la norma GUV.

Características especiales:

- Tubos colectores y soldaduras invisibles desde delante
- Contenido en agua inferior para reducir los tiempos de reacción
- Mayor potencia calorífica (por lo que resulta especialmente adecuado para sistemas de calefacción de baja temperatura)
- Amplia oferta de modelos para adaptarse de forma óptima a las condiciones de potencia de cada instalación
- Cantos redondeados en toda su extensión para reducir el riesgo de lesiones

Gama de productos

- Profundidad:
 - 1 y 2 capas, sin lamas: 41 y 90 mm
 - 1 capa, lamas de 1 capa: 59 mm
- Altura: 600–2.400 mm, escalonamiento: 200 mm
- Longitud:
 - 147–1.479 mm (2 a 20 elementos)
 - escalonamiento: 74 mm
- Conexiones bitubulares
- Bridas de soporte

Variantes especiales

- Conexiones monotubulares
- Modelo con válvula integrada lateral o frontal
- Purgador incorporado con salida giratoria
- Variantes para alta presión: 6 bares (600 kPa) y 10 bares (1.000 kPa)
- Revestimiento lateral soldado
- Toallero soldado y conductor de agua (longitud máxima: 2.000 mm)
- Alturas intermedias

Tratamientos superficiales

- AllFinish en blanco puro (AF) RAL 9010
- AllFinish en blanco de señalización (AF) RAL 9016
- Imprimación en blanco crema (ET)
- Imprimación en blanco crema y envuelto en plástico (EF)
- ColorFinish con lacado final en color estándar (CF)
- SuperFinish con lacado final en color a elegir (SF) ¹⁾
- Lacado transparente (TF)
- Lacado estructural posterior a la imprimación
 - en blanco (SL)
 - en color a elegir (KL) ¹⁾

Todos los lacados finales se secan al horno a 170 °C.

Para obtener información más detallada ver "Selección de colores para radiadores de habitaciones Arbonia".

¹⁾ No disponible en todos los colores

Condiciones de funcionamiento

- Adecuado para instalaciones de calefacción de agua caliente según la norma DIN 18380 y calidad del agua según la norma VDI 2035
- Una vez alcanzada la presión de servicio, la deformación constante del tubo rectangular se encuentra, a una profundidad de 9 mm, en el margen de tolerancia de + 0,9 mm

Propiedades relevantes para el funcionamiento	Modelo estándar	Modelo para alta presión	
Presión efectiva [bares (kPa)]	4 (400)	6 (600)	10 (1.000)
Presión de prueba [bares (kPa)]	5,2 (520)	7,8 (780)	13,0 (1.300)
Temperatura máx. [°C]	120	120	120

Caudal mínimo de agua

Para evitar pérdidas de rendimiento, el caudal mínimo de agua no debe ser inferior al 25 % del caudal de agua normalizado según EN 442. Esto es aplicable tanto a conexiones del mismo lado como de lados opuestos

El caudal mínimo de agua es de aproximadamente el 12 % del caudal de agua normalizado. En rangos entre el 25% y el 12% del caudal de agua normalizado, debe tenerse en cuenta el factor de corrección C_R .

Caudal de agua q/q_{ms} en %	25	22	19	16	12,5
Factor de corrección C_R	1,00	0,96	0,93	0,90	0,84

Pérdida de presión Δp

$$\Delta p = \zeta \times \rho / 2 \times w^2$$

- Δp : Pérdida de presión [Pa]
- ζ : Coeficiente de resistencia Zeta []
- ρ : Densidad del agua [kg/m^3]
- w : Velocidad del agua [m/s]

Potencias caloríficas

Las potencias caloríficas indicadas han sido comprobadas y registradas según la directiva EN 442:

Registrado según DIN CERTCO.

Comprobado y registrado según RAL.

Descripción

Arbonia DECOTHERM

Radiadores con tubos rectangulares de acero contiguos, en línea, sellados independientemente (72,5 x 9 mm).

Tubos colectores de retorno unidos mediante soldadura oculta y con cantos redondeados en toda su longitud, con $R_{min} = 2$ mm. Listo para el montaje con roscas de conexión frontales (de 2 a 4) tanto para ida y retorno como para purga y vaciado. Bridas de soporte soldadas por la parte posterior. Modelos de 1 o 2 capas, con o sin lamas.

Capa de imprimación según norma DIN 55900, sección 1 y capa de espolvoreado según norma DIN 55900, sección 2.

Características de modelos de acuerdo con los principios para la comprobación de la seguridad de los radiadores de habitaciones (seguro de accidentes obligatorio GUV).

Destaca por cumplir con las más altas exigencias higiénicas del Institut für Umwelt- und Krankenhaushygiene (instituto para el cuidado del medioambiente y la higiene en los hospitales) de la Universidad Philips de Marburg.

Resistencia a la presión y estanqueidad homologadas.

Control y registro de la potencia calorífica según la norma EN 442. Calificación CE.

Adecuado para instalaciones de calefacción de agua caliente según la norma DIN 18380 y calidad del agua según la norma VDI 2035.

Temperatura de servicio máxima admisible 120 °C

Máx. presión efectiva:

4 bares / 400 kPa

6 bares / 600 kPa

10 bares / 1.000 kPa

Embalaje de protección para el transporte.



Posibilidades de conexión ida / retorno

Técnica de conexión	Cód. pedido [5]	Valor ζ	Disposición Código de pedido [6]	Tamaño de conexión	Código de pedido [7]		Dibujos acotados
					Ida	Re-torno	
Bitubular, lateral	2	1,9		G 1/2" G 3/8" G 3/4"	12 38 34	12 38 34	
							<p>DV... DV...L DV...-2</p> <p>En radiadores de habitaciones de 2 capas: ida en la placa frontal, retorno en la posterior</p>

5



Conexiones - Estándar sin válvula integrada

Técnica de conexión	Cód. pedido [5]	Valor ζ	Disposición Código de pedido [6]	Tamaño de conexión	Código de pedido [7]		Dibujos acotados
					Ida	Re-torno	
Bitubular, inferior, superior	2	2,3		$G \frac{1}{2}''$ $G \frac{3}{8}''$ $G \frac{3}{4}''$	12 38 34	12 38 34	
			<p>Conexión una detrás de otra. Sólo posible en modelos con 2 placas</p>				
<p>DV... DV...L DV...-2</p> <ul style="list-style-type: none"> • Con $G \frac{1}{2}''$ 7 mm • Con $G \frac{3}{8}''$ 1,5 mm <p>En radiadores de habitaciones de 2 capas: ida en la placa frontal, retorno en la posterior</p>							





Conexiones - Estándar sin válvula integrada

Técnica de conexión	Cód. pedido [5]	Valor ζ	Disposición Código de pedido [6]	Tamaño de conexión	Código de pedido [7]		Dibujos acotados
					Ida	Re-torno	
Bitubular, inferior, centrada	2	2,3		G 1/2" G 3/8"	12 38	12 38	
							DV... DV...L DV...-2
							<ul style="list-style-type: none"> • Con G 1/2" 7 mm • Con G 3/8" 1,5 mm en radiadores de habitaciones de 2 capas: ida y retorno en la placa trasera
Mono-tubular, para válvula de caña, lateral con caña Ø 11 mm	10	3,5		G 1/2"	12	12	
							Longitud de la caña X en la válvula: <ul style="list-style-type: none"> • 94 mm (para longitud: 147-221 mm) • 169 mm (para longitud: 295-1.479 mm) La caña es el retorno en radiadores de habitaciones de 2 capas: válvula de caña en la placa frontal



Técnica de conexión	Cód. pedido [5]	Valor ζ	Disposición Código de pedido [6]	Tamaño de conexión	Código de pedido [7]		Dibujos acotados
					Ida	Re-torno	
Mono-tubular, para válvula de caña, inferior, con caña de Ø 11 mm	10	3,5		G 1/2"	12	12	<p>Longitud de la caña X en la válvula: 39 mm La caña es la ida en radiadores de habitaciones de 2 capas: válvula de caña en la placa frontal</p>
Mono-tubular, para válvula TKM, inferior con turbulador	12	3,5		G 3/4"	34	34	<p>Ida siempre desde exterior en radiadores de habitaciones de 2 capas: válvula TKM en la placa frontal</p>



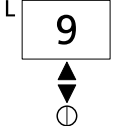
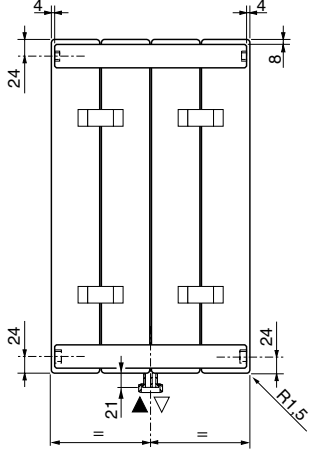

Conexiones - Estándar sin válvula integrada

Técnica de conexión	Cód. pedido [5]	Valor ζ	Disposición Código de pedido [6]	Tamaño de conexión	Código de pedido [7]		Dibujos acotados
					Ida	Re-torno	
Mono-tubular, para válvula TKM, inferior, centrada, con turbulador	12	3,5	L 	G 3/4"	34	34	 <p>Ida siempre a la derecha (visto desde delante) En radiadores de habitaciones de 2 capas: TKM en la placa frontal La conexión TKM puede colocarse a lo largo (según dibujo) en cualquier posición. Código de pedido: [20] = 99</p>

5

L: posición recomendada para conexión de purga; E: posición recomendada para conexión de vaciado

- Lámina de separación estándar; ⊙ Lámina de separación con perforación de Ø 12 mm; ● Lámina de separación 100% compacta;
- ⊙ Válvula de caña; ⊕ Válvula TKM



Modelo con válvula integrada

Válvula integrada lateral

Válvula integrada lateral, arriba

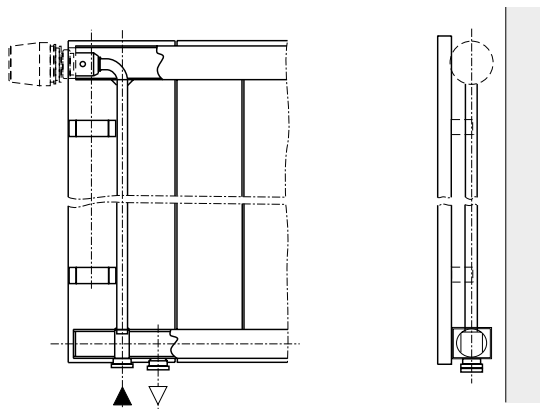

Válvula integrada lateral, abajo

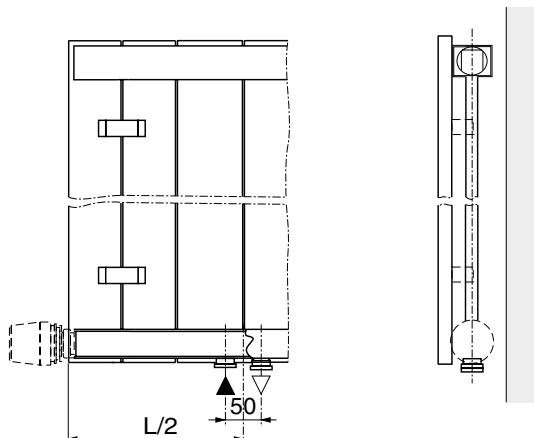

Generalidades

Para facilitar los trabajos de montaje, Arbonia ha desarrollado un sistema de válvulas integradas para radiadores de habitaciones DECOTHERM.

Además de sus evidentes ventajas prácticas, también ofrece algunas características estéticas.

Gama de productos

- Válvula integrada con valor k_{VS} (valor característico de la válvula) ajustable, integrada en la parte superior (bajo pedido, también en la inferior) del tubo colector de la placa frontal:
 - situada en el lado izquierdo o derecho
 - el cabezal termostático ZV00020001 (Z297) no forma parte del volumen de suministro sino que debe pedirse por separado como accesorio

- Conexiones:
 - elementos de conexión para conexión bitubular, inferior, ya montados
 - conexiones laterales contiguas (en el lado de la válvula o centradas), distancia entre ejes 50 mm
 - ida siempre exterior (en el lado de la válvula)
 - tamaño de conexión: Rosca interior G 1/2"
 - atornilladura en H ZV00470001 (Z252) o ZV00480001 (Z255) con bypass para sistema monotubular como accesorio
- Temperatura de servicio máxima: 120 °C
- Fijación igual que DECOTHERM DV estándar sin válvula integrada

Posibilidades de conexión

Descripción	Característica	Código de pedido
Técnica de conexión		
Asiento de válvula lateral superior		
• Válvula estándar con conexión M 30 x 1,5	[5]	31
• Válvula estándar con conexión de abrazadera	[5]	32
• Válvula con ajuste de precisión y conexión M 30 x 1,5	[5]	41
• Válvula con ajuste de precisión y conexión de abrazadera	[5]	42
Disposición		
Conexiones inferiores, en línea		
• Válvula izquierda, ida izquierda, retorno izquierda	[6]	69
• Válvula derecha, ida derecha, retorno derecha	[6]	89
• Válvula derecha, ida centrada derecha, retorno centrado izquierda	[6]	96
• Válvula izquierda, ida centrada izquierda, retorno centrado derecha	[6]	98
Tamaño de conexión		
G 1/2" rosca interior ida	[7 VL	12
G 1/2" rosca interior retorno	[7 RL	12

Descripción	Característica	Código de pedido
Técnica de conexión		
Asiento de válvula lateral inferior		
• Válvula estándar con conexión M 30 x 1,5	[5]	61
• Válvula estándar con conexión de abrazadera	[5]	62
• Válvula con ajuste de precisión y conexión M 30 x 1,5	[5]	81
• Válvula con ajuste de precisión y conexión de abrazadera	[5]	82
Disposición		
Conexiones inferiores, en línea		
• Válvula derecha, ida centrada derecha, retorno centrado izquierda	[6]	96
• Válvula izquierda, ida centrada izquierda, retorno centrado derecha	[6]	98
Tamaño de conexión		
G 1/2" rosca interior ida	[7 VL	12
G 1/2" rosca interior retorno	[7 RL	12





Conexiones - Estándar con válvula integrada

Dibujos acotados

Modelos	Conexiones izquierda / derecha	Conexiones centradas	
DV...V			
DV...L...V			
DV...-2V			



Válvula integrada frontal (con orificio)

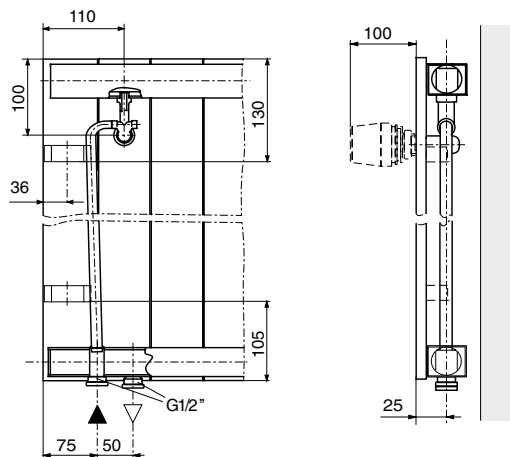

Gama de productos

- Orificio circular para el cabezal termostático en la parte superior de la placa frontal (bajo pedido, también suministrable en la parte inferior)
- Válvula integrada con valor k_{VS} (valor característico de la válvula) ajustable:
 - situada en el lado izquierdo o derecho
 - el cabezal termostático ZV00020001 (Z297) no forma parte del volumen de suministro sino que debe pedirse por separado como accesorio
- Conexiones:
 - elementos de conexión para conexión bitubular, inferior, ya montados
 - conexiones en línea (en el lado de la válvula o centradas), distancia entre ejes 50 mm
 - ida siempre exterior (en el lado de la válvula)
 - atornilladura en H ZV00470001 (Z252) o ZV00480001 (Z255) con bypass para sistema monotubular como accesorio
- Temperatura de servicio máxima: 120 °C

Posibilidades de conexión

Descripción	Característica	Código de pedido
Técnica de conexión		
Asiento de válvula frontal superior		
• Válvula estándar con conexión M 30 x 1,5	5	51
• Válvula estándar con conexión de abrazadera	5	52
• Válvula con ajuste de precisión y conexión M 30 x 1,5	5	71
• Válvula con ajuste de precisión y conexión de abrazadera	5	72
Disposición		
Conexiones inferiores, en línea		
• Válvula izquierda, ida izquierda, retorno izquierda	6	69
• Válvula derecha, ida derecha, retorno derecha	6	89
• Válvula derecha, ida centrada derecha, retorno centrado izquierda (longitud máx.: 2.000 mm)	6	96
• Válvula izquierda, ida centrada izquierda, retorno centrado derecha (longitud máx.: 2.000 mm)	6	98
Tamaño de conexión		
G 1/2" rosca interior ida	7 VL	12
G 1/2" rosca interior retorno	7 RL	12



Dibujos acotados

	Conexiones izquierda / derecha	Conexiones centradas	
DV...V			
DV...L...V			
DV...-2V			



Purga

Descripción	Característica	Código de pedido
Modelo		
Conexión del purgador de aire – Modelo estándar	8	4
Purgador incorporado con salida giratoria	8	1
Sin purga, sólo en caso de ser estrictamente necesario	8	3
Disposición		
Posición recomendada de fábrica – Modelo estándar ¹⁾	9	-
Posición a elegir ²⁾	9	
Tamaño de conexión		
G 1/4" – Modelo estándar	10	14
G 3/8"	10	38
G 1/2"	10	12

¹⁾ Ver gráficos para la disposición de las conexiones en la tabla "Posibilidades de conexión de ida y retorno"

²⁾ Si por motivos técnicos la conexión no se puede establecer en la posición deseada, ésta se establecerá en la posición recomendada de fábrica

Vaciado

Descripción	Característica	Código de pedido
Modelo		
No se desea vaciado – Modelo estándar ¹⁾	11	3
Conexión de vaciado	11	4
Disposición		
Posición recomendada de fábrica – Modelo estándar ²⁾	12	-
Posición a elegir ³⁾	12	
Tamaño de conexión		
G 3/8" – Modelo estándar	13	38
G 1/4"	13	14
G 1/2"	13	12

¹⁾ Si por motivos técnicos fuera necesaria una conexión de vaciado, ésta se incorporaría de fábrica

²⁾ Ver gráficos para la disposición de las conexiones en la tabla "Posibilidades de conexión de ida y retorno"

³⁾ Si por motivos técnicos la conexión no se puede establecer en la posición deseada, ésta se establecerá en la posición recomendada de fábrica





Fijación y montaje

Fijación

Descripción	Código de pedido 16
Con bridas de soporte – Modelo estándar	–
Sin bridas de soporte	B1

Consolas de pared y suelo, ver "Accesorios"

Posición y cantidad de las bridas de sujeción

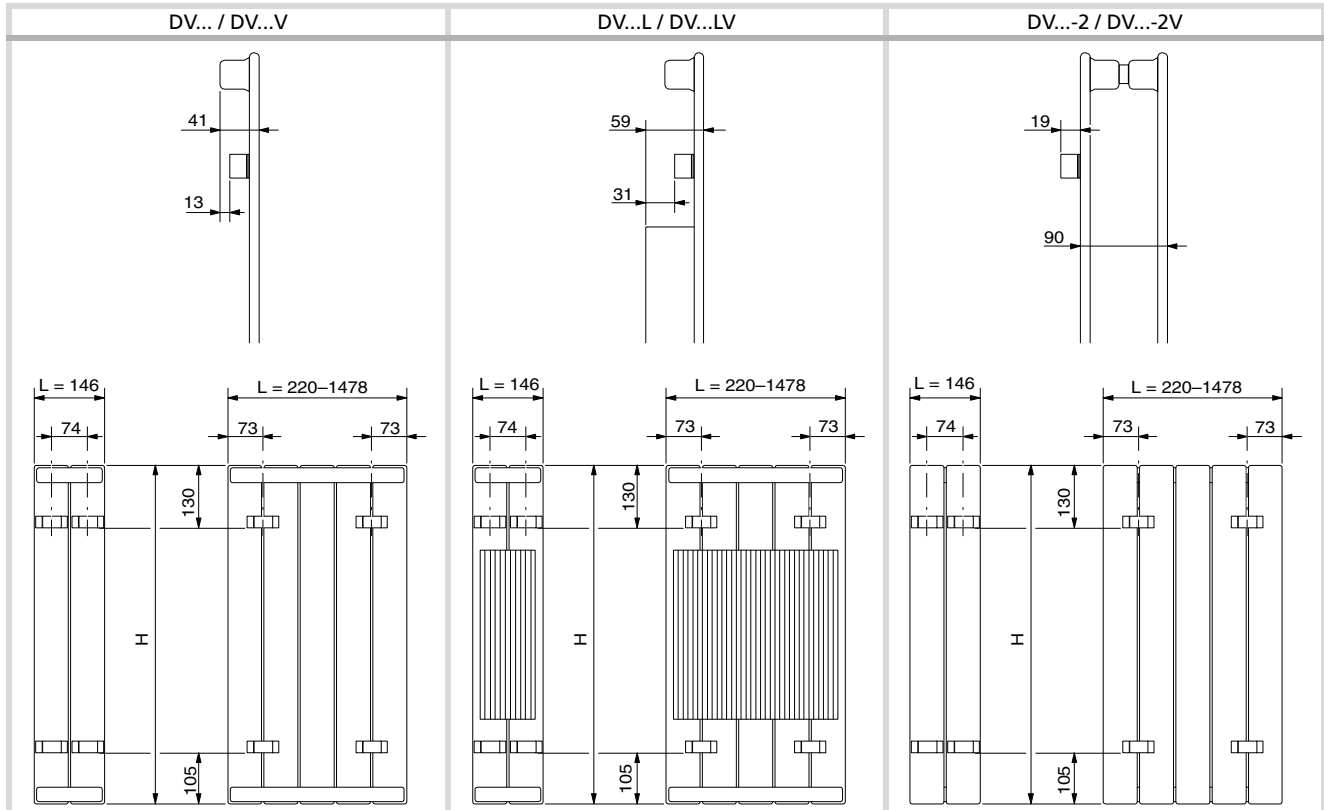

En la extracción de la válvula, la disposición de las bridas será como en "Válvula integrada lateral" o "Válvula integrada frontal".



Variantes de presión, accesorios integrables y accesorios adosables

Descripción	Código de pedido [14]
Modelo estándar 4 bares (400 kPa)	4
Modelo de alta presión 6 bares (600 kPa) 10 bares (1.000 kPa)	6 10

Revestimiento lateral

Descripción	Dibujos acotados	Para el modelo	Código de pedido [16]
<ul style="list-style-type: none"> Sin revestimiento lateral 		DV... / DV...V	SV
<ul style="list-style-type: none"> Soldado en fábrica y lacado junto con el radiador de habitaciones – Modelo estándar 		DV...L / DV...LV	SV
		DV...-2 / DV...-2V	SV





Toallero

Descripción	Dibujos acotados	Cantidad	Código de pedido [16]
<ul style="list-style-type: none"> Soldado en fábrica y lacado junto con el radiador de habitaciones Conducción de agua No es posible efectuar un montaje posterior Al realizar el pedido, indicar medida X en la columna "Característica especiales" En modelo con válvula integrada frontal, toallero sólo posible según dibujo Medidas especiales según dibujo: código de pedido: [20] = 99 HB2 y HB3 según dibujo: código de pedido: [20] = 99 		1	HB1
		2	HB2
		3	HB3

5

Tratamientos superficiales

Descripción	Tratamiento Código de pedido [17]	Color Código de pedido [18/0]	Número de color Código de pedido [18]
AllFinish en blanco			
Blanco puro RAL 9010	AF	RAL	9010
Blanco de señalización RAL 9016	AF	RAL	9016
Imprimación en blanco crema	ET	-	-
Imprimación en blanco crema y envuelto en plástico	EF	-	-
ColorFinish con lacado final en color estándar ¹⁾	CF	Color RAL	Número de color de carta de colores
	CF	Color sanitario ¹⁾	-
SuperFinish con lacado final en color a elegir ^{1) 2)}	SF	Color de fabricante	Número de color Color de fabricante
	SF	Color especial de Arbonia ¹⁾	-
SuperFinish en plata brillante	SF	GLS	-
Lacado transparente	TF	-	-
Lacado estructural posterior a la imprimación			
Blanco puro RAL 9010	SL	RAL	9010
Blanco de señalización RAL 9016	SL	RAL	9016
En color a elegir (color de fabricante) ^{1) 2)}	KL	Color de fabricante	Número de color Color de fabricante
En color a elegir (color especial de Arbonia) ^{1) 2)}	KL	Color especial de Arbonia ¹⁾	-

¹⁾ Pedido, ver procedimiento para realizar un pedido y carta de colores

²⁾ No disponible en todos los colores

Modelos especiales

Descripción	Código de pedido [20]
Longitud intermedia según dibujo ¹⁾	99
Modelo según dibujo	99

¹⁾ En la código de pedido [3] debe indicarse la altura estándar inmediatamente superior



Altura 600–800 mm

a potencia calorífica dependerá de la longitud y la profundidad

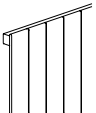
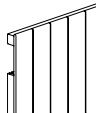
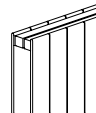
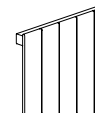
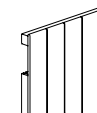
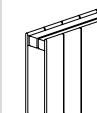
							
Modelo		DV60	DV60L	DV60-2	DV80	DV80L	DV80-2
Altura H [mm]		600	600	600	800	800	800
Profundidad T [mm]		41	59	90	41	59	90
Peso por elemento M [kg/El.]		1,3	1,6	2,5	1,6	2,1	3,2
Superficie por elemento A [m²/El.]		0,11	0,40	0,22	0,14	0,62	0,28
Volumen por elemento V [dm³/El.]		0,39	0,39	0,77	0,48	0,48	0,96
Caudal de agua nominal q _{ms} [kg/h El.]		3,9	6,2	6,4	5,1	7,8	8,3
Proporción radiación s [%]		50	35	35	50	35	35
Exposición n [Exp]		1,27	1,27	1,29	1,28	1,29	1,31
Φ _L ΔT 50K [Wattios/El.]		46	65	77	59	83	100
Longitud L [mm]	Longitud [El.]	Φ _S ΔT 50K 75/65/20°C [Wattios]	Φ _S ΔT 50K 75/65/20°C [Wattios]	Φ _S ΔT 50K 75/65/20°C [Wattios]	Φ _S ΔT 50K 75/65/20°C [Wattios]	Φ _S ΔT 50K 75/65/20°C [Wattios]	Φ _S ΔT 50K 75/65/20°C [Wattios]
147	2	92	130	154	118	166	200
221	3	138	195	231	177	249	300
295	4	184	260	308	236	332	400
369	5	230	325	385	295	415	500
443	6	276	390	462	354	498	600
517	7	322	455	539	413	581	700
591	8	368	520	616	472	664	800
665	9	414	585	693	531	747	900
739	10	460	650	770	590	830	1.000
813	11	506	715	847	649	913	1.100
887	12	552	780	924	708	996	1.200
961	13	598	845	1.001	767	1.079	1.300
1.035	14	644	910	1.078	826	1.162	1.400
1.109	15	690	975	1.155	885	1.245	1.500
1.183	16	736	1.040	1.232	944	1.328	1.600
1.257	17	782	1.105	1.309	1.003	1.411	1.700
1.331	18	828	1.170	1.386	1.062	1.494	1.800
1.405	19	874	1.235	1.463	1.121	1.577	1.900
1.479	20	920	1.300	1.540	1.180	1.660	2.000
Máximo número de El.		20	20	20	20	20	20

Φ_S ΔT 50K: potencia normalizada a 75/65/20°C (ΔT 50K) (EN 442); ΔT 50K: normalizado de la temperatura

■ Peso por radiador > 125 kg (Peso estructural)





Potencia calorífica por radiador

Altura 1.000–1.200 mm

a potencia calorífica dependerá de la longitud y la profundidad

Modelo		DV100	DV100L	DV100-2	DV120	DV120L	DV120-2
Altura H [mm]		1.000	1.000	1.000	1.200	1.200	1.200
Profundidad T [mm]		41	59	90	41	59	90
Peso por elemento M [kg/El.]		1,9	2,7	3,8	2,3	3,3	4,5
Superficie por elemento A [m ² /El.]		0,18	0,76	0,35	0,21	0,91	0,41
Volumen por elemento V [dm ³ /El.]		0,57	0,57	1,15	0,66	0,66	1,34
Caudal de agua nominal q _{ms} [kg/h El.]		6,3	9,4	10,1	7,4	10,9	11,8
Proporción radiación s [%]		50	35	35	50	35	35
Exposición n [Exp]		1,29	1,31	1,32	1,29	1,32	1,33
Φ _L ΔT 50K [Wattios/El.]		72	102	121	85	119	142
Longitud L [mm]	Longitud [El.]	Φ _S ΔT 50K 75/65/20°C [Wattios]	Φ _S ΔT 50K 75/65/20°C [Wattios]	Φ _S ΔT 50K 75/65/20°C [Wattios]	Φ _S ΔT 50K 75/65/20°C [Wattios]	Φ _S ΔT 50K 75/65/20°C [Wattios]	Φ _S ΔT 50K 75/65/20°C [Wattios]
147	2	144	204	242	170	238	284
221	3	216	306	363	255	357	426
295	4	288	408	484	340	476	568
369	5	360	510	605	425	595	710
443	6	432	612	726	510	714	852
517	7	504	714	847	595	833	994
591	8	576	816	968	680	952	1.136
665	9	648	918	1.089	765	1.071	1.278
739	10	720	1.020	1.210	850	1.190	1.420
813	11	792	1.122	1.331	935	1.309	1.562
887	12	864	1.224	1.452	1.020	1.428	1.704
961	13	936	1.326	1.573	1.105	1.547	1.846
1.035	14	1.008	1.428	1.694	1.190	1.666	1.988
1.109	15	1.080	1.530	1.815	1.275	1.785	2.130
1.183	16	1.152	1.632	1.936	1.360	1.904	2.272
1.257	17	1.224	1.734	2.057	1.445	2.023	2.414
1.331	18	1.296	1.836	2.178	1.530	2.142	2.556
1.405	19	1.368	1.938	2.299	1.615	2.261	2.698
1.479	20	1.440	2.040	2.420	1.700	2.380	2.840
Máximo número de El.		20	20	20	20	20	20

Φ_S ΔT 50K: potencia normalizada a 75/65/20°C (ΔT 50K) (EN 442); ΔT 50K: normalizado de la temperatura

■ Peso por radiador > 125 kg (Peso estructural)



Altura 1.400–1.600 mm

a potencia calorífica dependerá de la longitud y la profundidad

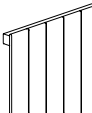
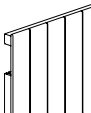
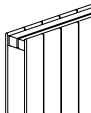
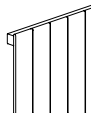
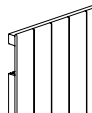
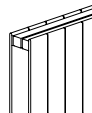
							
Modelo		DV140	DV140L	DV140-2	DV160	DV160L	DV160-2
Altura H [mm]		1.400	1.400	1.400	1.600	1.600	1.600
Profundidad T [mm]		41	59	90	41	59	90
Peso por elemento M [kg/El.]		2,6	3,8	5,2	2,9	4,4	5,9
Superficie por elemento A [m²/El.]		0,24	1,07	0,48	0,27	1,22	0,55
Volumen por elemento V [dm³/El.]		0,74	0,74	1,51	0,82	0,82	1,68
Caudal de agua nominal q _{ms} [kg/h El.]		8,6	12,4	13,5	9,7	13,8	15,2
Proporción radiación s [%]		50	35	35	50	35	35
Exposición n [Exp]		1,30	1,33	1,33	1,32	1,34	1,33
Φ _L ΔT 50K [Wattios/El.]		98	137	162	112	154	182
Longitud L [mm]	Longitud [El.]	Φ _S ΔT 50K 75/65/20°C [Wattios]	Φ _S ΔT 50K 75/65/20°C [Wattios]	Φ _S ΔT 50K 75/65/20°C [Wattios]	Φ _S ΔT 50K 75/65/20°C [Wattios]	Φ _S ΔT 50K 75/65/20°C [Wattios]	Φ _S ΔT 50K 75/65/20°C [Wattios]
147	2	196	274	324	224	308	364
221	3	294	411	486	336	462	546
295	4	392	548	648	448	616	728
369	5	490	685	810	560	770	910
443	6	588	822	972	672	924	1.092
517	7	686	959	1.134	784	1.078	1.274
591	8	784	1.096	1.296	896	1.232	1.456
665	9	882	1.233	1.458	1.008	1.386	1.638
739	10	980	1.370	1.620	1.120	1.540	1.820
813	11	1.078	1.507	1.782	1.232	1.694	2.002
887	12	1.176	1.644	1.944	1.344	1.848	2.184
961	13	1.274	1.781	2.106	1.456	2.002	2.366
1.035	14	1.372	1.918	2.268	1.568	2.156	2.548
1.109	15	1.470	2.055	2.430	1.680	2.310	2.730
1.183	16	1.568	2.192	2.592	1.792	2.464	2.912
1.257	17	1.666	2.329	2.754	1.904	2.618	3.094
1.331	18	1.764	2.466	2.916	2.016	2.772	3.276
1.405	19	1.862	2.603	3.078	2.128	2.926	3.458
1.479	20	1.960	2.740	3.240	2.240	3.080	3.640
Máximo número de El.		20	20	20	20	20	20

Φ_S ΔT 50K: potencia normalizada a 75/65/20°C (ΔT 50K) (EN 442); ΔT 50K: normalizado de la temperatura

■ Peso por radiador > 125 kg (Peso estructural)





Potencia calorífica por radiador

Altura 1.800–2.000 mm

a potencia calorífica dependerá de la longitud y la profundidad

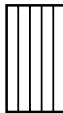
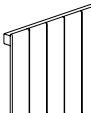
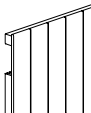
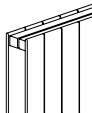
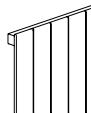
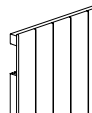
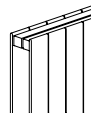
							
Modelo		DV180	DV180L	DV180-2	DV200	DV200L	DV200-2
Altura H [mm]		1.00	1.800	1.800	2.000	2.000	2.000
Profundidad T [mm]		41	59	90	41	59	90
Peso por elemento M [kg/El.]		3,2	5,0	6,6	3,5	5,5	7,2
Superficie por elemento A [m ² /El.]		0,31	1,36	0,61	0,34	1,58	0,68
Volumen por elemento V [dm ³ /El.]		0,91	0,91	1,85	1,00	1,00	2,02
Caudal de agua nominal q _{ms} [kg/h El.]		10,8	15,1	17,0	12,0	16,4	18,8
Proporción radiación s [%]		50	35	35	50	35	35
Exposición n [Exp]		1,33	1,35	1,33	1,33	1,34	1,33
Φ _L ΔT 50K [Wattios/El.]		125	170	200	139	187	226
Longitud L [mm]	Longitud [El.]	Φ _S ΔT 50K 75/65/20°C [Wattios]	Φ _S ΔT 50K 75/65/20°C [Wattios]	Φ _S ΔT 50K 75/65/20°C [Wattios]	Φ _S ΔT 50K 75/65/20°C [Wattios]	Φ _S ΔT 50K 75/65/20°C [Wattios]	Φ _S ΔT 50K 75/65/20°C [Wattios]
147	2	250	340	400	278	374	452
221	3	375	510	600	417	561	678
295	4	500	680	800	556	748	904
369	5	625	850	1.000	695	935	1.130
443	6	750	1.020	1.200	834	1.122	1.356
517	7	875	1.190	1.400	973	1.309	1.582
591	8	1.000	1.360	1.600	1.112	1.496	1.808
665	9	1.125	1.530	1.800	1.251	1.683	2.034
739	10	1.250	1.700	2.000	1.390	1.870	2.260
813	11	1.375	1.870	2.200	1.529	2.057	2.486
887	12	1.500	2.040	2.400	1.668	2.244	2.712
961	13	1.625	2.210	2.600	1.807	2.431	2.938
1.035	14	1.750	2.380	2.800	1.946	2.618	3.164
1.109	15	1.875	2.550	3.000	2.085	2.805	3.390
1.183	16	2.000	2.720	3.200	2.224	2.992	3.616
1.257	17	2.125	2.890	3.400	2.363	3.179	3.842
1.331	18	2.250	3.060	3.600	2.502	3.366	4.068
1.405	19	2.375	3.230	3.800	2.641	3.553	4.294
1.479	20	2.500	3.400	4.000	2.780	3.740	4.520
Máximo número de El.		20	20	20	20	20	20

Φ_S ΔT 50K: potencia normalizada a 75/65/20°C (ΔT 50K) (EN 442); ΔT 50K: normalizado de la temperatura

■ Peso por radiador > 125 kg (Peso estructural)



Altura 2.200–2.400 mm

a potencia calorífica dependerá de la longitud y la profundidad

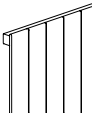
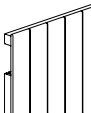
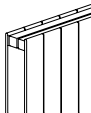
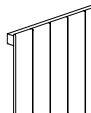
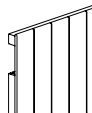
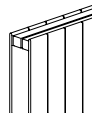
							
Modelo		DV220	DV220L	DV220-2	DV240	DV240L	DV240-2
Altura H [mm]		2.200	2.200	2.200	2.400	2.400	2.400
Profundidad T [mm]		41	59	90	41	59	90
Peso por elemento M [kg/El.]		3,9	6,0	7,8	4,2	6,6	8,4
Superficie por elemento A [m²/El.]		0,36	1,79	0,74	0,40	2,00	0,81
Volumen por elemento V [dm³/El.]		1,09	1,09	2,20	1,18	1,18	2,37
Caudal de agua nominal q _{ms} [kg/h El.]		13,1	17,6	20,6	14,2	18,6	22,2
Proporción radiación s [%]		50	35	35	50	35	35
Exposición n [Exp]		1,32	1,33	1,32	1,32	1,32	1,32
Φ _L ΔT 50K [Wattios/El.]		153	203	252	168	218	277
Longitud L [mm]	Longitud [El.]	Φ _S ΔT 50K 75/65/20°C [Wattios]	Φ _S ΔT 50K 75/65/20°C [Wattios]	Φ _S ΔT 50K 75/65/20°C [Wattios]	Φ _S ΔT 50K 75/65/20°C [Wattios]	Φ _S ΔT 50K 75/65/20°C [Wattios]	Φ _S ΔT 50K 75/65/20°C [Wattios]
147	2	306	406	504	336	436	554
221	3	459	609	756	504	654	831
295	4	612	812	1.008	672	872	1.108
369	5	765	1.015	1.260	840	1.090	1.385
443	6	918	1.218	1.512	1.008	1.308	1.662
517	7	1.071	1.421	1.764	1.176	1.526	1.939
591	8	1.224	1.624	2.016	1.344	1.744	2.216
665	9	1.377	1.827	2.268	1.512	1.962	2.493
739	10	1.530	2.030	2.520	1.680	2.180	2.770
813	11	1.683	2.233	2.772	1.848	2.398	3.047
887	12	1.836	2.436	3.024	2.016	2.616	3.324
961	13	1.989	2.639	3.276	2.184	2.834	3.601
1.035	14	2.142	2.842	3.528	2.352	3.052	3.878
1.109	15	2.295	3.045	3.780	2.520	3.270	4.155
1.183	16	2.448	3.248	4.032	2.688	3.488	4.432
1.257	17	2.601	3.451	4.284	2.856	3.706	4.709
1.331	18	2.754	3.654	4.536	3.024	3.924	4.986
1.405	19	2.907	3.857	4.788	3.192	4.142	5.263
1.479	20	3.060	4.060	5.040	3.360	4.360	5.540
Máximo número de El.		20	20	20	20	20	20

Φ_S ΔT 50K: potencia normalizada a 75/65/20°C (ΔT 50K) (EN 442); ΔT 50K: normalizado de la temperatura

■ Peso por radiador > 125 kg (Peso estructural)







Datos técnicos por metro

Altura H [mm]	Profundidad T [mm]	Modelo	Potencia calorífica EN 442				Exposición [Exp]	Peso por elemento M [kg/El.]	Superficie por elemento A [m²/El.]	Volumen por elemento V [dm³/El.]	Caudal de agua nominal q_{ms} [kg/h El.]	Proporción radiación [%]
			$\Phi \Delta T$ 60K 90/70/20°C [Wattios/El.]	$\Phi_L \Delta T$ 50K 75/65/20°C [Wattios/El.]	$\Phi \Delta T$ 42K 70/55/20°C [Wattios/El.]	$\Phi \Delta T$ 30K 55/45/20°C [Wattios/El.]						
600	41	DV60	58	46	37	24	1,27	1,3	0,11	0,39	3,9	50
	59	DV60L	81	65	52	34	1,27	1,6	0,40	0,39	6,2	35
	90	DV60-2	97	77	62	40	1,29	2,5	0,22	0,77	6,4	35
800	41	DV80	74	59	47	30	1,28	1,6	0,14	0,48	5,1	50
	59	DV80L	104	83	67	43	1,29	2,1	0,62	0,48	7,8	35
	90	DV80-2	126	100	80	51	1,31	3,2	0,28	0,96	8,3	35
1.000	41	DV100	90	72	58	37	1,29	1,9	0,18	0,57	6,3	50
	59	DV100L	129	102	82	52	1,31	2,7	0,76	0,57	9,4	35
	90	DV100-2	153	121	97	61	1,32	3,8	0,35	1,15	10,1	35
1.200	41	DV120	107	85	68	44	1,29	2,3	0,21	0,66	7,4	50
	59	DV120L	150	119	95	60	1,32	3,3	0,91	0,66	10,9	35
	90	DV120-2	180	142	113	71	1,33	4,5	0,41	1,34	11,8	35
1.400	41	DV140	123	98	79	50	1,30	2,6	0,24	0,74	8,6	50
	59	DV140L	173	137	109	69	1,33	3,8	1,07	0,74	12,4	35
	90	DV140-2	205	162	129	81	1,33	5,2	0,48	1,51	13,5	35
1.600	41	DV160	141	112	90	57	1,32	2,9	0,27	0,82	9,7	50
	59	DV160L	195	154	123	77	1,34	4,4	1,22	0,82	13,8	35
	90	DV160-2	230	182	145	92	1,33	5,9	0,55	1,68	15,2	35
1.800	41	DV180	158	125	100	63	1,33	3,2	0,31	0,91	10,8	50
	59	DV180L	216	170	135	85	1,35	5,0	1,36	0,91	15,1	35
	90	DV180-2	253	200	160	101	1,33	6,6	0,61	1,85	17,0	35
2.000	41	DV200	176	139	111	70	1,33	3,5	0,34	1,00	12,0	50
	59	DV200L	237	187	149	94	1,34	5,5	1,58	1,00	16,4	35
	90	DV200-2	286	226	180	114	1,33	7,2	0,68	2,02	18,8	35
2.200	41	DV220	193	153	122	77	1,32	3,9	0,36	1,09	13,1	50
	59	DV220L	257	203	162	102	1,33	6,0	1,79	1,09	17,6	35
	90	DV220-2	318	252	201	127	1,32	7,8	0,74	2,20	20,6	35
2.400	41	DV240	212	168	134	85	1,32	4,2	0,40	1,18	14,2	50
	59	DV240L	275	218	174	110	1,32	6,6	2,00	1,18	18,6	35
	90	DV240-2	350	277	221	140	1,32	8,4	0,81	2,37	22,2	35

Para realizar cálculos individuales de potencias caloríficas, consulte el capítulo 1: „Información general“

Consolas acopladoras

	Designación	Tamaños, distancia a la pared [4]	N.º de artículo, hasta el presente	Tratamiento, código de pedido [17]	N.º de artículo, código de pedido [3]
<p>Consola acopladora ZB00010001-ZB00010005</p> 	<ul style="list-style-type: none"> Tacos de expansión de doble anclaje, expansión paralela, Ø 14 mm Ajustable en altura en continuo. Límite de ajuste = 19 mm Capacidad de carga a 80 mm de profundidad mínima de posado: 60 kg Superficie: <ul style="list-style-type: none"> - galvanizada [ZN] 	L = 130 mm	W101	ZN	ZB00010001
		L = 160 mm	W102	ZN	ZB00010002
		L = 180 mm	W103	ZN	ZB00010003
		L = 200 mm	W104	ZN	ZB00010004
		L = 240 mm	W105	ZN	ZB00010005
<p>Consola acopladora ZB00020001-ZB00020005</p> 	<ul style="list-style-type: none"> Tacos de expansión de doble anclaje, expansión paralela Capacidad de carga a 80 mm de profundidad mínima de posado: 90 kg Superficie: <ul style="list-style-type: none"> - galvanizada [ZN] 	L = 115 mm	W121	ZN	ZB00020001
		L = 145 mm	W122	ZN	ZB00020002
		L = 165 mm	W123	ZN	ZB00020003
		L = 185 mm	W124	ZN	ZB00020004
		L = 225 mm	W125	ZN	ZB00020005

Consolas murales

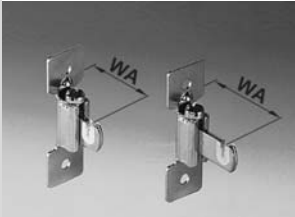
	Designación	Tamaños, distancia a la pared [4]	N.º de artículo, hasta el presente	Tratamiento, código de pedido [17]	N.º de artículo, código de pedido [3]
<p>Consola mural ZB0005</p> 	<ul style="list-style-type: none"> Ajustable en profundidad Capacidad de carga: 120 kg Superficie: <ul style="list-style-type: none"> - lacado final [AF], [CF], [SF] 	WA = 50-65 mm	W186	AF	ZB00050001
				CF	ZB0005 ¹⁾
				SF	ZB0005 ¹⁾
<p>Consola mural ZB00060001, ZB00060002</p> 	<ul style="list-style-type: none"> Ajustable en altura Capacidad de carga: 60 kg Superficie: <ul style="list-style-type: none"> - galvanizada [ZN] 	WA = 25 mm	W145	ZN	ZB00060001
		WA = 40 mm	W146	ZN	ZB00060002

¹⁾ Indicar con el pedido característica medidas [4], característica superficie / tratamiento [17], característica superficie / color [18/0] y característica superficie / número de color [18] (ver descripción en capítulo 1 "Información general" y Carta de colores)

Si no se indica la unidad a suministrar, la unidad es 1

Atención: Se debe comprobar la composición de la pared. La capacidad de carga no se refiere a la unión consola/pared.



Accesorios

	Designación	Tamaños, distancia a la pared 4	N.º de artículo, hasta el presente	Tratamiento, código de pedido 17	N.º de artículo, código de pedido 3
Soporte de separación completo ZB00470001 	<ul style="list-style-type: none"> Ajustable en profundidad Material <ul style="list-style-type: none"> - sintético blanco 	WA = 34-50 mm	H143	-	ZB00470001
Bastidor del soporte de separación ZB00480001 	<ul style="list-style-type: none"> Para ZB00470001 y ZB0051 Material <ul style="list-style-type: none"> - sintético blanco 	L = 13 mm	H144	-	ZB00480001
Consola mural ZB0045 	<ul style="list-style-type: none"> Capacidad de carga: 60 kg Superficie: <ul style="list-style-type: none"> - lacado final AF , CF , SF 	WA = 20 / 30 mm	W143	AF CF SF	ZB00450001 ZB0045 ¹⁾ ZB0045 ¹⁾
Pieza de separación ZB00090001-ZB00090002 	<ul style="list-style-type: none"> Ajustable en profundidad Material / superficies: <ul style="list-style-type: none"> - galvanizadas en material sintético blanco 	WA = 40-55 mm WA = 55-83 mm	H141 H142	- -	ZB00090001 ZB00090002
Consolas murales ZB00080002-ZB00080001 	<ul style="list-style-type: none"> Ajustable en profundidad Capacidad de carga: 68 kg Superficie: <ul style="list-style-type: none"> - galvanizada ZN - lacado final AF 	WA = 34-49 mm; WA1 = 12-27 mm	W141	AF ZN	ZB00080002 ZB00080001

¹⁾ Indicar con el pedido característica medidas |4|, característica superficie / tratamiento |17|, característica superficie / color |18/0| y característica superficie / número de color |18| (ver descripción en capítulo 1 "Información general" y Carta de colores)

Si no se indica la unidad a suministrar, la unidad es 1

Atención: Se debe comprobar la composición de la pared. La capacidad de carga no se refiere a la unión consola/pared.

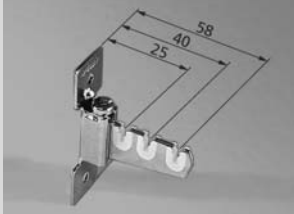
	Designación	Tamaños, distancia a la pared 4	N.º de artículo, hasta el presente	Tratamiento, código de pedido 17	N.º de artículo, código de pedido 3
<p>Consolas murales ZB00150001</p> 	<ul style="list-style-type: none"> Ajustable en altura Superficie: <ul style="list-style-type: none"> - galvanizada [ZN] 	WA = 25 / 40 / 58 mm	W147	ZN	ZB00150001

Consolas de suelo

	Designación	Tamaños, distancia a la pared 4	N.º de artículo, hasta el presente	Tratamiento, código de pedido 17	N.º de artículo, código de pedido 3
<p>Consola de pie ZB0019</p> 	<ul style="list-style-type: none"> Con zócalo para atornillar Tubo 35 x 10 mm Superficie: <ul style="list-style-type: none"> - lacado final [AF], [CF], [SF] 	H = 450 mm	B131	AF	ZB00190001
				CF	ZB0019 ¹⁾
				SF	ZB0019 ¹⁾
		H = 530 mm	B132	AF	ZB00190002
				CF	ZB0019 ¹⁾
				SF	ZB0019 ¹⁾
		H = 600 mm	B133	AF	ZB00190003
				CF	ZB0019 ¹⁾
				SF	ZB0019 ¹⁾
		H = 670 mm	B134	AF	ZB00190004
				CF	ZB0019 ¹⁾
				SF	ZB0019 ¹⁾
H = 750 mm	B135	AF	ZB00190005		
		CF	ZB0019 ¹⁾		
		SF	ZB0019 ¹⁾		
H = 820 mm	B136	AF	ZB0019 ¹⁾		
		CF	ZB0019 ¹⁾		
		SF	ZB0019 ¹⁾		
H = 970 mm	B137	AF	ZB0019 ¹⁾		
		CF	ZB0019 ¹⁾		
		SF	ZB0019 ¹⁾		
H = 1.150 mm	B138	AF	ZB0019 ¹⁾		
		CF	ZB0019 ¹⁾		
		SF	ZB0019 ¹⁾		
H = 1.200 mm	B139	AF	ZB00190006		
		CF	ZB0019 ¹⁾		
		SF	ZB0019 ¹⁾		

5





¹⁾ Indicar con el pedido característica medidas |4|, característica superficie / tratamiento |17|, característica superficie / color |18/0| y característica superficie / número de color |18| (ver descripción en capítulo 1 "Información general" y Carta de colores)

Si no se indica la unidad a suministrar, la unidad es 1

Atención: Se debe comprobar la composición de la pared. La capacidad de carga no se refiere a la unión consola/pared.

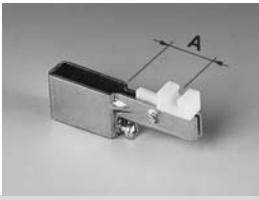

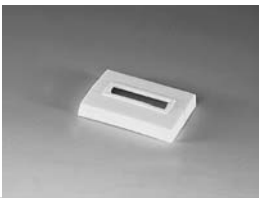
Accesorios



	Designación	Tamaños, distancia a la pared 4	N.º de artículo, hasta el presente	Tratamiento, código de pedido 17	N.º de artículo, código de pedido 3
Soporte ZB0023 	<ul style="list-style-type: none"> • Para consola de pie ZB0019 • Superficie: <ul style="list-style-type: none"> - galvanizada ZN - lacado final AF , CF , SF 	A = 10 mm	B172	AF	ZB00230002
				CF	ZB0023 ¹⁾
				SF	ZB0023 ¹⁾
				ZN	ZB00230001
Soporte ZB0024 	<ul style="list-style-type: none"> • Para consola de pie ZB0019 • Ajustable en profundidad • Superficie: <ul style="list-style-type: none"> - galvanizada ZN - lacado final AF , CF , SF 	A = 32-42 mm	B182	AF	ZB00240002
				CF	ZB0024 ¹⁾
				SF	ZB0024 ¹⁾
				ZN	ZB00240001
Soporte de tabla ZB0020 	<ul style="list-style-type: none"> • Para consolas sobre pies ZB0019 • Ajustable en altura en continuo. • Límite del ajuste de la altura: 100 mm • Superficie: <ul style="list-style-type: none"> - lacado final IAFI , ICFI , ISFI 	L = 160 mm	B203	AF	ZB00200001
				CF	ZB0020 ¹⁾
				SF	ZB0020 ¹⁾
		L = 200 mm		B204	AF
	CF	ZB0020 ¹⁾			
	SF	ZB0020 ¹⁾			
Carcasa de protección ZB00210001 	<ul style="list-style-type: none"> • Consola de pie ZB0019 de fijación al suelo bruto • Material <ul style="list-style-type: none"> - sintético blanco 	58 x 43 mm abertura: 35 x 10 mm	B168	-	ZB00210001
Carcasa de protección ZB00220001 	<ul style="list-style-type: none"> • Para consola de pie ZB0019 montadas sobre suelo acabado • Recubre toda la placa base • Material <ul style="list-style-type: none"> - sintético blanco 	110 x 114 mm abertura: 35 x 10 mm	B165	-	ZB00220001

¹⁾ Indicar con el pedido característica medidas |4|, característica superficie / tratamiento |17|, característica superficie / color |18/0| y característica superficie / número de color |18| (ver descripción en capítulo 1 "Información general" y Carta de colores)

Si no se indica la unidad a suministrar, la unidad es 1



Atención: Se debe comprobar la composición de la pared. La capacidad de carga no se refiere a la unión consola/pared.

Juegos de fijaciones

	Designación	Tamaños, distancia a la pared 4	N.º de artículo, hasta el presente	Tratamiento, código de pedido 17	N.º de artículo, código de pedido 3
<p>Juego de fijación ZM0075</p> 	<ul style="list-style-type: none"> • 4 Consolas murales ZB0008 • 1 Purgador de aire ZT00090003 • Superficie: <ul style="list-style-type: none"> - lacado final AF 	-	Z623	AF	ZM0075 ¹⁾
<p>Juego de fijación ZM0079</p> 	<ul style="list-style-type: none"> • 6 Consolas murales ZB0008 • 1 Purgador de aire ZT00090003 • Superficie: <ul style="list-style-type: none"> - lacado final AF 	-	Z624	AF	ZM0079 ¹⁾
<p>Juego de fijación ZM0080</p> 	<ul style="list-style-type: none"> • 8 Consolas murales ZB0008 • 1 Purgador de aire ZT00090003 • Superficie: <ul style="list-style-type: none"> - lacado final AF 	-	Z625	AF	ZM0080 ¹⁾

5

Resistencias eléctricas y llaves de instalación

	Designación	Tamaños, distancia a la pared 4	N.º de artículo, hasta el presente	Tratamiento, código de pedido 17	N.º de artículo, código de pedido 3
<p>Cabeza termostática ZV00010001</p> 	<ul style="list-style-type: none"> • Fabricación Honeywell • Para los radiadores con válvula incorporada • M30 x 1,5 	-	Z296	-	ZV00010001
<p>Cabeza termostática ZV00020001</p> 	<ul style="list-style-type: none"> • Fabricación Oventrop • Para radiadores con válvula incorporada • M30 x 1,5 	-	Z297	-	ZV00020001







¹⁾ Indicar con el pedido característica medidas |4|, característica superficie / tratamiento |17|, característica superficie / color |18/0| y característica superficie / número de color |18| (ver descripción en capítulo 1 "Información general" y Carta de colores)

Si no se indica la unidad a suministrar, la unidad es 1

Atención: Se debe comprobar la composición de la pared. La capacidad de carga no se refiere a la unión consola/pared.



Accesorios

	Designación	Tamaños, distancia a la pared [4]	N.º de artículo, hasta el presente	Tratamiento, código de pedido [17]	N.º de artículo, código de pedido [3]
Arandela decorativa ZV00030001 	<ul style="list-style-type: none"> Para la cabeza termostática ZV00020001 	-	Z298	-	ZV00030001
Válvula termostática ZV00250002, ZV00250003 	<ul style="list-style-type: none"> Para las llaves de corte k_{vs} regulable Montaje hasta 05/2005 	G 1/2"	Z292.01	-	ZV00250002
	<ul style="list-style-type: none"> Para un ajuste fino k_{vs} regulable Montaje hasta 05/2005 		Z292.02	-	ZV00250003
Llave en H ZT00480001 	<ul style="list-style-type: none"> Para BAGNOTHERM BT, BTO con conexión centrada Para radiadores con rosca interior G 1/2" En escuadra Puede emplearse indistintamente en sistemas bitubulares (suministro original) o en sistemas monotubulares G 1/2" AG x G 3/4" AG Con cierre Para autosellado del radiador 	G 1/2" AG x G 3/4" AG	Z252	-	ZT00480001
Llave en H ZT00470001 	<ul style="list-style-type: none"> Para BAGNOTHERM BT, BTO con conexión centrada Para radiadores con rosca interior G 1/2" Recta Puede emplearse indistintamente en sistemas bitubulares (suministro original) o en sistemas monotubulares G 1/2" AG x G 3/4" AG Con cierre Para autosellado del radiador 	G 1/2" AG x G 3/4" AG	Z255	-	ZT00470001
Llave en H ZT00050001 	<ul style="list-style-type: none"> Recta Llave de inversión (modifica la salida y el retorno) Para las instalaciones bitubo G 1/2" AG x G 3/4" AG Posibilidad de aislamiento 	G 1/2" AG x G 3/4" AG	Z246	-	ZT00050001
Llave en H ZT00060001 	<ul style="list-style-type: none"> Escuadra Llave de inversión (modifica la salida y el retorno) Para las instalaciones bitubo G 1/2" AG x G 3/4" AG Posibilidad de aislamiento 	G 1/2" AG x G 3/4" AG	Z247	-	ZT00060001

¹⁾ Indicar con el pedido característica medidas [4], característica superficie / tratamiento [17], característica superficie / color [18/0] y característica superficie / número de color [18] (ver descripción en capítulo 1 "Información general" y Carta de colores)

Si no se indica la unidad a suministrar, la unidad es 1

Atención: Se debe comprobar la composición de la pared. La capacidad de carga no se refiere a la unión consola/pared.

	Designación	Tamaños, distancia a la pared 4	N.º de artículo, hasta el presente	Tratamiento, código de pedido 17	N.º de artículo, código de pedido 3
Llave en H ZV00080001 	<ul style="list-style-type: none"> • Recta • Para los radiadores bitubo en instalaciones monotubo o bitubo (regulable por by-pass) • Con válvula integrada para el termostato con M 30 x 1,5 • G 1/2" AG x G 3/4" AG • Posibilidad de aislamiento y ajuste previo • Salida y retorno a elección (observar la salida y el retorno al radiador) • Auto estanca hacia el radiador 	G 1/2" AG x G 3/4" AG	Z248	-	ZV00080001
Llave en H ZV00090001 	<ul style="list-style-type: none"> • Escuadra • Para los radiadores bitubo en instalaciones monotubo o bitubo (regulable por by-pass) • Con válvula integrada para el termostato con M 30 x 1,5 • G 1/2" AG x G 3/4" AG • Posibilidad de aislamiento y ajuste previo • Salida y retorno a elección (observar la salida y el retorno al radiador) • Válvula situada a la izquierda • Auto estanca hacia el radiador 	G 1/2" AG x G 3/4" AG	Z249	-	ZV00090001
Tapa protectora de conexiones ZB0043 	<ul style="list-style-type: none"> • Para llave en H recta ZV00080001 • Superficie: <ul style="list-style-type: none"> - lacado final AF , CF , SF - CR 	-	Z250	AF CF SF CR	ZB00430001 ZB0043 ¹⁾ ZB0043 ¹⁾ ZB0043 ¹⁾
Tapa protectora de conexiones ZB0044 	<ul style="list-style-type: none"> • Para llave en H escuadra ZV00090001 • Superficie: <ul style="list-style-type: none"> - lacado final AF , CF , SF - CR 	-	Z251	AF CF SF CR	ZB00440001 ZB0044 ¹⁾ ZB0044 ¹⁾ ZB0044 ¹⁾
Tapón ciego ZT00080001-ZT00080003 	<ul style="list-style-type: none"> • Con junta tórica • Ancho de llave 22 mm • Superficie: <ul style="list-style-type: none"> - níquelada brillante 	G 1/2" G 3/8" G 1/4"	Z101 Z102 Z103	- - -	ZT00080001 ZT00080002 ZT00080003
Purgador ZT00090001-ZT00090003 	<ul style="list-style-type: none"> • Con válvula y cabezal giratorio de descarga • Con junta tórica • Superficie: <ul style="list-style-type: none"> - níquelada brillante • Superficie cabezal de descarga: <ul style="list-style-type: none"> - blanca 	G 1/4" G 3/8" G 1/2"	Z123 Z124 Z125	- - -	ZT00090001 ZT00090002 ZT00090003





¹⁾ Indicar con el pedido característica medidas |4|, característica superficie / tratamiento |17|, característica superficie / color |18/0| y característica superficie / número de color |18| (ver descripción en capítulo 1 "Información general" y Carta de colores)

Si no se indica la unidad a suministrar, la unidad es 1

Atención: Se debe comprobar la composición de la pared. La capacidad de carga no se refiere a la unión consola/pared.



Accesorios





	Designación	Tamaños, distancia a la pared 4	N.º de artículo, hasta el presente	Tratamiento, código de pedido 17	N.º de artículo, código de pedido 3
Pieza de reducción ZT00100001 	<ul style="list-style-type: none"> • Con junta tórica • Para conexiones bitubulares • G 1/2" x G 3/8" IG • Superficie: <ul style="list-style-type: none"> - niquelada brillante 	G 1/2" x G 3/8" IG	Z181	-	ZT00100001
Pieza de reducción ZT00110001 	<ul style="list-style-type: none"> • Para un tubo de cobre o acero de Ø 18 mm • G 1/2" x G 3/4" AG • Para todos los diámetros de tubos sintéticos • Válvula incorporada (50 mm de distancia Ida/Retorno) • Superficie: <ul style="list-style-type: none"> - niquelada brillante 	G 1/2" x G 3/4" AG	Z800	-	ZT00110001
Adaptador M-F ZT00120001 	<ul style="list-style-type: none"> • Con junta tórica • G 1/2" x G 1/2" • Superficie: <ul style="list-style-type: none"> - niquelada brillante 	G 1/2" x G 1/2"	Z182	-	ZT00120001
TKM turbulador ZT00070001–ZT00070003 	<ul style="list-style-type: none"> • Con tuerca de unión para válvula monotubo • Con turbulador • Superficie: <ul style="list-style-type: none"> - niquelada brillante 	L = 46 mm	Z131	-	ZT00070001
		L = 94 mm	Z132	-	ZT00070002
		L = 169 mm	Z133	-	ZT00070003

¹⁾ Indicar con el pedido característica medidas |4|, característica superficie / tratamiento |17|, característica superficie / color |18/0| y característica superficie / número de color |18| (ver descripción en capítulo 1 "Información general" y Carta de colores)

Si no se indica la unidad a suministrar, la unidad es 1

Atención: Se debe comprobar la composición de la pared. La capacidad de carga no se refiere a la unión consola/pared.

Accesorios de mantenimiento

	Designación	Matice de color	N.º de artículo, hasta el presente	Tratamiento, código de pedido [17]	N.º de artículo, código de pedido [3]
<p>Pincel de laca ZK00010001, ZK00010002</p> 	<ul style="list-style-type: none"> • Para el arreglo de imperfecciones de pintura en radiadores de habitaciones con lacado final o recubrimiento de polvo • 12 ml • SG Acabado satén 	RAL 9010	ZLAF2	-	ZK00010001
		RAL 9016	ZLAF6	-	ZK00010002
<p>Spray de color ZK00020001-ZK00020003</p> 	<ul style="list-style-type: none"> • Para el arreglo de imperfecciones de pintura en radiadores de habitaciones con lacado final o recubrimiento de polvo • 150 ml • SG Acabado satén • Pintura original para la imprimación en color crema (EP) • 170 ml • Grado de brillo 55% +/- 5% • La pintura se seca al aire 	RAL 9010	ZSAF2	-	ZK00020001
		RAL 9016	ZSAF6	-	ZK00020002
		RAL 9001	Z241	-	ZK00020003
<p>Bote de pintura y barniz ZK0003</p> 	<ul style="list-style-type: none"> • Para el arreglo de imperfecciones de pintura en radiadores de habitaciones con lacado final o recubrimiento de polvo • 50 g • SG Acabado satén • CF- / SF-indicar el número siguiente a la gama de colores 	AF	ZDAF	-	ZK0003 ¹⁾
		CF	ZDCF	-	ZK0003 ¹⁾
		SF	ZDSF	-	ZK0003 ¹⁾
<p>Llave graduada ZV00310001</p> 	<ul style="list-style-type: none"> • Para el ajuste previo del valor k_v de las válvulas Heimeier (pared inclinable y sistemas con válvula integrada) 	-	Z159	-	ZV00310001

5

¹⁾ Indicar con el pedido característica medidas [4], característica superficie / tratamiento [17], característica superficie / color [18/0] y característica superficie / número de color [18] (ver descripción en capítulo 1 "Información general" y Carta de colores)

Si no se indica la unidad a suministrar, la unidad es 1

Atención: Se debe comprobar la composición de la pared. La capacidad de carga no se refiere a la unión consola/pared.

